

Geeste **Geeste** aktuell **aktuell**

November 2024





Die Gemeinde
informiert.

Geeste
aktuell

Neues aus Rat und Verwaltung

Ende September wurden mit der Fährbrücke zwischen Klein Hesepe und Schwefingen, dem Kreisverkehrsplatz in Dalum und der Landesstraßen 67 drei große Infrastrukturmaßnahmen auch offiziell ihrer Bestimmung übergeben. Insgesamt flossen damit über 11 Millionen Euro in den Straßen- und Radwegbau in der Gemeinde Geeste.

Bereits im September 2020 hatte die Niedersächsische Landesstraßenbaubehörde mit den Arbeiten an der Landesstraße 67 begonnen, die sich abschnittsweise über eine Länge von 12 Kilometern durch das Gemeindegebiet zogen und Ende August 2024 zum Abschluss kamen. Rund 8 Mio. Euro stellte das Land für die L 67 und die L 48 bereit. Um eine Lösung aus einem Guss zu erhalten, ließ die Gemeinde innerorts die Radwege entlang der L67 auf eigene Kosten herstellen.

Ebenfalls im Jahr 2020 wurde der Dalumer Kreisverkehr für rund 920.000 Euro gebaut und hat sich in Punkto Verkehrssicherheit und Verkehrsfluss als deutliche Verbesserung erwiesen. Endlich konnten jetzt die finalen Gestaltungsarbeiten auf dem Rondell erfolgen: Ein Ölbohrturm zielt nun die Mitte des Verkehrsplatzes und erinnert an die Erdölgeschichte unserer Gemeinde. Vielen Dank an alle Geester Betriebe, die das Projekt finanziell und fachlich ermöglicht haben!

Noch enger verbunden sind Geeste und Meppen durch die Freigabe der neuen Fährbrücke zwischen Klein Hesepe und Schwefingen. Unter Beteiligung vieler Bürgerinnen und Bürgern wurde die Fuß- und Radwegbrücke über die Ems feierlich eröffnet und bietet Alltags- wie Freizeitradlern eine zeitsparende und idyllische Abkürzung zwischen den Nachbarkommunen. Dafür wurden auf beiden Seiten der Brücke auch die Wegeanbindungen neu hergestellt.

Dank einer fünfzigprozentigen LEADER-Förderung konnte zudem der Radweg an der Straße Gutshof in Osterbrock ausgebaut werden. Der 700 Meter lange Radweg, der zu den Sportanlagen des SC Osterbrock führt, ist nun ab der Kreuzung vollständig asphaltiert. Innerhalb von nur vier Wochen konnte die Maßnahme fertiggestellt werden.

Idyllisch, vor allem aber ökologisch wertvoll, soll die neue Streuobstwiese in Groß Hesepe-Moormitte werden. Dazu hat das Ehepaar Klinker auf über 10.000 qm Fläche 102 verschiedene Obstbäume gepflanzt. Ferner werden Wildblumen, Kräuter und Gräser gesät, um dort Lebensraum für heimische Insekten, Reptilien und Vögel zu schaffen. Damit wird ein Ausgleich für Flächenverbräuche, u.a. durch die Schaffung von Wohnbaugebieten, geschaffen.

Bis zum 19. Januar 2025 müssen alle Personen, die 1971 oder später geboren sind, ihre grauen oder rosa Führerscheine gegen den neuen EU-Kartenführerschein eintauschen. Die entsprechenden Anträge können im Bürgerbüro der Gemeinde oder direkt bei der Führerscheinstelle des Landkreises gestellt werden.

Auf dem Neujahrsempfang im Januar 2025 möchten wir wieder verdiente Persönlichkeiten aus den Ortsteilen ehren. Sie kennen jemanden, der sich im besondere Maßen für seine Mitmenschen in der Gemeinde Geeste einsetzt bzw. eingesetzt hat? Dann teilen Sie Ihren Kandidatenvorschlag einem Ratsmitglied vor Ort mit. Vorschläge werden noch bis Ende November angenommen.

Sie suchen ein Mittel gegen den November-Blues? Wie wäre es mit einem netten Essen und guten Gesprächen? Ein Gutschein für ein gemeinsames Mittagessen bei einem unserer vier Mittagstische ist bereits für kleines Geld zu haben (5,- bzw. 5,50 €) und bringt die Menschen näher zusammen. Im November und Dezember startet bei den Mittagstischen zudem eine neue Vortragsreihe - Vertreter des Demenz-Servicezentrums informieren über den Umgang mit der Krankheit und Hilfsangebote für Betroffene und Angehörige.

Foody4u präsentiert:

November-Events



Anmeldungen unter
foody4u.de/pages/events
events@foody4u.de



Verein
Olle Bäckeräi
Geeste e.V.



Meppener Str. 113 | 49744 Groß Hesepe

9. November 2024 | 18 Uhr

Wein-Tasting

Zusammen mit Wine-Tommy erleben wir eine Reise durch deutsche und italienische Weinregionen und entdecken genussvolle Kreationen für den Winter.

- o 8 ausgewählte Weine
- o begleitende Snacks und Häppchen
- o stimmungsvolles Ambiente

49€ p.P. | max. 20 Pers. | Anmeldung bis 6.11.2024



14. November 2024 | 18 Uhr

Adventskranzbasteln

Gemeinsam kreieren wir wunderschöne Adventskränze in gemütlicher Atmosphäre.

Wir sorgen für:

- o ausreichend Grün, Draht, Kränze
- o Glühwein, Tee und Snacks
- o Deko- und Bastelmaterial

Bitte bring mit:

- o Kerzen für deinen Kranz
- o Deko- und Bastelmaterial für eigene Ideen

20€ p.P. | max. 15 Pers. | Anmeldung bis 9.11.2024



23. November 2024 | 14 Uhr

2. Heseper eSports-Cup

Nach dem großen Erfolg in diesem Frühjahr geht der **Heseper eSports-Cup** in die zweite Runde. Sei dabei und gewinne!



1. Platz: **Headset**
2. Platz: **Controller**
3. Platz: **Foody4u-Gutschein i.H.v. 50€**



Gewinne eine
PlayStation 5!

Zudem verlosen wir unter allen teilnehmenden Gamern eine **Playstation 5**.

10€ Startgeld | max. 20 Gamer | Anmeldung bis 19.11.24

Kostenloser Eintritt für Zuschauer, freie Konsolen, Essen & Getränke vor Ort



Termine zum Volkstrauertag

Gemeinde Geeste

Die Veranstaltungen zum Volkstrauertag 2024 finden in der Gemeinde Geeste wie folgt statt:

Am Samstag, 16. November:

- Geeste, St. Antonius am 16.11. um 17.00 Uhr Gedenkfeier und Kranzniederlegung am Ehrenmal
- Osterbrock, St. Isidor am 16.11. um 18.30 Uhr Hochamt, anschließend Kranzniederlegung am Ehrenmal

Am Sonntag, 17. November:

- Wachendorf am 17.11. um 16.00 Uhr Gedenkfeier und Kranzniederlegung am Ehrenmal
- Dalum, Christus König am 17.11. um 18.00 Uhr Gedenkfeier und Kranzniederlegung am Ehrenmal
- Groß Hesepe, St. Nikolaus am 17.11. um 18.00 Uhr Gedenkfeier und Kranzniederlegung am Ehrenmal

Die Kranzniederlegungen finden draußen statt.

Alle Einwohnerinnen und Einwohner der Gemeinde Geeste sind zu diesen Veranstaltungen herzlich eingeladen.

LEADER-Projekte in Geeste-Osterbrock erfolgreich abgeschlossen



Gleich zwei LEADER-Projekte konnten in den letzten Monaten im Geester Ortsteil Osterbrock abgeschlossen werden. Zur Sicherheit der Radfahrer hat die Gemeinde Geeste den Radweg entlang der Straße Gutshof in Osterbrock erneuert. Nicolas Roling hat als Privatperson den Vorplatz des historischen Gebäudes „Am Gutshof 5“ hergestellt. Die Gesamtkosten für beide Projekte lagen bei 153.500 Euro, die Fördersumme lag bei 76.600 Euro.



Bürgermeister Helmut Höke dankte den Fördermittelgebern und den ausführenden Firmen für die Unterstützung. „Die zwei erfolgreich umgesetzten Projekte sind sehr wichtig für den Ortsteil Osterbrock. Der 700 Meter lange Radweg, der bis zu den Sportanlagen des SC Osterbrock führt, sorgt für Sicherheit bei allen Verkehrsteilnehmern“, freut sich Höke. Martina Kramer vom Naturpark Moor ergänzt: „Das Emsland ist als Radregion deutschlandweit bekannt. Wir freuen uns, dass die Radinfrastruktur im Emsland weiter ausgebaut wird und unterstützen diese Projekte gerne.“

Anfang 2023 hatte die Gemeinde Geeste einen Antrag auf Förderung eines kombinierten Fuß- und Radwegeneubaus entlang der Straße Gutshof in Geeste-Osterbrock gestellt. Ziel war es, mit dem Neubau des Radweges die Sicherheit vor Ort zu erhöhen. Besonders der Weg zwischen Ortskern und Sportplatz wird stark frequentiert. Bis dahin gab es entlang der Straße Gutshof lediglich einen schmalen gepflasterten Weg, der nicht mehr den aktuellen Standards entsprach und Begegnungsverkehr zwischen Fußgängern und Radfahrern erschwerte.

Der Neubau des Radweges startete am 23. April 2024 und konnte innerhalb von vier Wochen fertiggestellt werden. An dieser Stelle konnte so die Verkehrssicherheit für den gesamten Ortskern, aber auch für Besucher des Sportplatzes oder des Wertstoffhofes erheblich erhöht werden. Die Gesamtkosten für den 700 Meter langen Radweg lagen bei

128.000,00 Euro. Der Radweg wurde mit 60.000 Euro über Leader gefördert, die restlichen Kosten trug die Gemeinde Geeste.

Das zweite LEADER-Projekt wurde von Nicolas Roling aus Osterbrock abgeschlossen. Bei dem „Gutshof 5“ in Osterbrock handelt es sich um ein historisches Gebäude, das von 1905 – 1909 als eines der ersten Gebäude des Gutes Geeste gebaut wurde und heute unter Denkmalschutz steht. Der ehemalige Gutshof des Gutes Geeste der Harpener Bergbaugesellschaft spielte für die Entwicklung des Ortsteils Osterbrock eine zentrale Rolle.

Über einen privaten Förderantrag aus dem LEADER-Programm hat Roling den Vorplatz so herstellen lassen, dass die Sichtbarkeit des Gutshofgebäudes von der Straße aus wieder möglich ist. Hierbei wurde ein schmiedeeiserner Zaun nach historischem Vorbild mit einer Eingangsbreite von rund zehn Metern hergestellt, damit der öffentliche Charakter nicht verloren geht.

Die Aufenthaltsqualität wurde durch die Schaffung eines gepflasterten Rastplatzes mit Wetterschutzhütte gesteigert. „Der Aufbau der Schutzhütte war mit viel Eigenleistung verbunden. Aber es hat sich gelohnt. 5 Minuten nach Fertigstellung nutzten die ersten Radfahrer den Unterschlupf“, freut sich Nicolas Roling. Der neu erstellte Rastplatz befindet sich außerhalb der Zaunanlage und ist jederzeit öffentlich zugänglich. Eine Infotafel in der Schutzhütte beschreibt die historischen Hintergründe und Bedeutung des Anwesens. „Die Hütte steht an der richtigen Stelle. Sie wird seit Tag eins viel und gerne genutzt, sowohl von Osterbrockern als auch von Radtouristen.“ berichtet Höke und dankt Roling für das Engagement und den Mut, diesen finanziellen Kraftakt zu wagen. Das Gutshaus sowie das Umfeld hatten im Laufe der letzten Jahrzehnte verschiedene Besitzer und Funktionen bis Roling im Jahr 2021 das Gebäude erwarb.



Die Gesamtkosten der Herstellung des Vorplatzes belaufen sich auf rund 31.000 Euro, davon wurden 50 Prozent aus LEADER-Mitteln gefördert. Auch die Gemeinde Geeste beteiligte sich mit einem Zuschuss von 4.000 Euro.

Wunsch aus 1971 realisiert: Fährbrücke über die Ems zwischen Klein Hesepe und Schwefingen eröffnet



Am 20. September war es endlich soweit. Die Fußgänger- und Radwegebrücke über die Ems zwischen Klein Hesepe und Schwefingen wurde feierlich und mit über 150 Gästen eröffnet.

Noch vor der Gemeinde- und Gebietsreform – im Jahr 1971 – äußerte Heiner Schwering im Heseper Rat den Wunsch, eine Brücke zwischen Hesepe und Schwefingen über die Ems zu bauen. Aufgrund der hohen Kosten konnte das Projekt nicht realisiert werden. „Dennoch glimmte der Wunsch immer wieder in den Köpfen der Bürgerinnen und Bürger. Dazu gehörte auf Schwefinger Seite die damalige Ortsvorsteherin Marlies Gruber“, beschreibt der Geester Bürgermeister Helmut Höke den Projektverlauf. „Bis 2021 endlich die Möglichkeit bestand, durch das Förderprogramm des Bundes ‚Stadt und Land‘, das Projekt Brücke zu realisieren. Zusammen mit der Stadt Meppen haben wir schnellstens eine Machbarkeitsstudie in Auftrag gegeben.“

Meppens Bürgermeister Helmut Knurbein fährt fort: „Die Machbarkeitsstudie fiel positiv aus, sodass wir alsbald einen Förderantrag gestellt haben, der bewilligt wurde.“ Im Laufe des Projekts haben sich die Kosten dann noch einmal erhöht. Bei vorläufigen Kosten in Höhe von zirka 2,4 Millionen Euro werden 1,97 Millionen Euro aus dem Förderprogramm Stadt und Land für den Brückenbau finanziert.

Für die Wegeanbindung wurden 340.000,00 Euro über LEADER-Mittel finanziert.



Es blieben Kosten für die Gemeinde Geeste von 354.000,00 Euro und 402.000,00 Euro für die Stadt Meppen übrig. „Dieses Projekt ist wertvoll, da wir dazu beitragen, dass das Radwegenetz im Landkreis Emsland weiter ausgebaut wird“, so der Meppener Rathaus-Chef.

Bürgermeister Höke aus Geeste ergänzt: „Wir sehen große Vorteile wie Zeitersparnis und Klimaschutz für den Alltags- und den Berufsverkehr, der nun mit dem Rad statt dem Auto bewältigt werden kann.“

Der Name „Fährbrücke“ wurde einstimmig im Meppener sowie im Geester Rat beschlossen. Denn zu früheren Zeiten befanden sich an dieser Stelle der Ems Furten und Fähren, die für Mensch und Tier eine Querung des Flusses ermöglichten.

Bundestagsabgeordneter Albert Stegemann spricht ebenfalls seine Wertschätzung gegenüber dem Projekt und allen Beteiligten aus: „Die Brücke ist nicht nur als Bauwerk sinnig, sondern gibt auch optisch ein gutes Bild ab. Hier wurde sehr gute Arbeit geleistet, nachdem man vorher über knapp 12 km Länge nicht die Ems überqueren konnte.“

Sylvia Backers, Dezernatsleiterin im Amt für regionale Landesentwicklung, sprach sich ebenfalls für das Projekt aus: „Mir gefällt besonders der Gedanke, dass es sich hierbei um ein sogenanntes Bottom-up-Projekt handelt, das heißt, die Idee ging nicht von Politik und Verwaltung aus, sondern von Menschen vor Ort, die sich für unsere Region stark machen.“ Entsprechend unterstützte das Amt für regionale Landesentwicklung die Herstellung der Zuwegungen beiderseits der Brücke aus LEADER-Fördermitteln.

Das Planungsbüro Lindschulte sowie die Firma Schmees-Lühn hielten ein besonderes Geschenk zur Einweihung bereit und schenkte zwei sogenannte Liegebänke, die im Umfeld der Brücke aufgestellt werden können.

Zum Abschluss der Veranstaltung überzeugte die Akrobatikgruppe der Heseper Grundschule Ludgerischule mit einer Showeinlage auf der Brücke.

„Dem Gemeinwohl zur Förderung, dem Radverkehr zur Erleichterung, der Technik zur Anerkennung“, fasste Bürgermeister Höke das gelungene Großprojekt zusammen.

Mit diesem Vorhaben werden die Zusammenarbeit sowie die Umsetzung von Projekten zur nachhaltigen Entwicklung unterstützt. Ziel ist es, die zukunftsfähige Weiterentwicklung der LEADER Regionen unter Berücksichtigung von Interessen regionaler Gruppen zu fördern.

12 von 24 Kilometern Landesstraße erneuert: Niedersächsische Landesbehörde und die Gemeinde Geeste bringen Sanierungsmaßnahmen zum Abschluss

Mit der Einweihung des neugestalteten Kreisverkehrsplatzes in Dalum Ende September wurde auch der Schlusspunkt unter eine große Straßensanierungsmaßnahme in der Gemeinde Geeste gesetzt. „In den vergangenen fünf Jahren sind 12 Kilometer der Landesstraße 67 in der Gemeinde Geeste saniert worden und damit rund 50 Prozent der in der Gemeinde verlaufenden Straßenfläche des Landes Niedersachsen. Die Gesamtinvestitionen für die Landesstraßen 67 und 48 belaufen sich auf rund 8 Millionen Euro“, fasst die Leiterin des Geschäftsbereichs der Niedersächsischen Landesbehörde für Straßenbau und Verkehr (NLStBV), Dr. Hannah Timmer, das mehrjährige Bauprojekt zusammen.

Geestes Bürgermeister Helmut Höke unterstrich die Wichtigkeit der Landesstraße L67 für die Kommune, die die Ortsteile Dalum, Geeste, Osterbrock und Bramhar miteinander verbindet, der aber auch überörtlich eine wichtige Funktion zukomme: „Eine Verkehrszählung ergab eine tägliche Nutzung von rund 11.000 Fahrzeugen. Weite Streckenabschnitte befanden sich in keinem guten Zustand, so dass Handlungsbedarf gegeben war“, fasste Höke die Ausgangslage zusammen.

Die Erneuerung der Landesstraße 67 begann im September 2020 zunächst am Wietmarscher Damm und dauerte bis Mai 2021. Der nächste Abschnitt folgte mit der Sanierung der Ortsdurchfahrt in Dalum von Februar bis September 2023. Im Oktober 2023 wurde die Erneuerung der Landesstraße 67 vom Dalumer Kreisverkehr bis zur Bundesstraße 70 bei Osterbrock fortgesetzt und kürzlich abgeschlossen.

„Die Maßnahme bedeutete für alle große Einschränkungen“, erinnert sich Höke. Die Geschäfte entlang der Ortsdurchfahrt konnten durch die erforderlichen Vollsperrungen nur in Teilen erreicht werden, auch die Erreichbarkeit der Geschäfte im Ortsteil Geeste war beeinträchtigt. Verkehrsteilnehmer mussten zum Teil lange Umleitungen in Kauf nehmen und auch die unmittelbaren Anwohner waren mehrere Wochen dem Baubetrieb mit seinen Einschränkungen ausgesetzt.

„Die Anstrengung hat sich dennoch gelohnt, denn die Fahrsicherheit, vor allem für Radfahrer, hat sich verbessert“, stellte der Geester Rathauschef fest. Um eine Lösung aus einem Guss zu erhalten, ließ die Gemeinde Geeste im Zuge der Straßensanierung auf eigene Kosten auch die kommunalen Fuß- und Radwege entlang der L67 im Gemeindegebiet erneuern.

Höke dankte Dr. Timmer im Rahmen der Zusammenkunft mit allen Projektbeteiligten im Gasthof Winkeler in Geeste für

die gute Zusammenarbeit im Rahmen des Projektes.

Allein die Kosten der Straßensanierung im Bereich der Dalumer Ortsdurchfahrt belaufen sich auf 2,4 Millionen Euro. Durch das Land Niedersachsen wurden rund 1,22 Millionen Euro und durch das Sofortprogramm „Perspektive Innenstadt“ 355.000,00 Euro finanziert. Einen Kostenanteil von rund 830.000,00 Euro trug die Gemeinde Geeste.

Dalumer Kreisverkehr mit Bohrturm fertiggestellt



Bereits in 2021 wurde der Bau des Kreisverkehrsplatzes nördlich Busackerweg in Dalum fertiggestellt. In diesem Jahr konnte das Projekt mit der Gestaltung der Kreisverkehrsmitte vollendet werden.

Im Jahr 2015 fand eine Verkehrsuntersuchung statt, auf dessen Grundlage das Ingenieurbüro PGT aus Hannover ein Konzept erstellte. Daraus hervorgingen eine Umgestaltung bzw. ein Neubau der Dalumer Ortsdurchfahrt sowie der Bau eines Kreisverkehrs. Es fanden Bürgerversammlungen und weitere Gesprächsrunden statt. Im März 2020 erfolgte der erste Spatenstich zum Neubau des Kreisverkehrs. „Wir als Gemeinde haben einen Gefahrenpunkt gesehen und entsprechend reagiert. Die Gesamtkosten für diese Maßnahme beliefen sich auf 917.000,00 Euro, die wir durch eine verbesserte Verkehrssicherheit gerechtfertigt sehen und ohne Förderungen vollständig übernommen haben“, so Geestes Bürgermeister Helmut Höke.

Finalisiert wurde das Projekt in diesem Jahr. Bereits in 2018, als erste Gedanken zur Gestaltung aufkamen, sicherten einige Geester Unternehmen ihre Unterstützung zu. Die Kreisverkehrsinsel sollte mit einem Bohrturm versehen werden, der für die Geester Erdölgeschichte steht. Die Symbole des Bohrturms erklären die Charakteristik der Gemeinde Geeste und repräsentieren die Ortsteile. Das Kreuz-Pflug-Symbol steht für den Glauben der Menschen, das auch die katholischen Landjugenden in Dalum, Geeste und Hesepe nutzen. Die Niedersachsenbrücke steht als Verbindung über die Ems zwischen den westlichen und östlichen Ortsteilen. Eine weitere Abbildung ist der Tiefpflug Mammut, der die Kultivierung der Emsländischen Moorlandschaft und damit den wirtschaftlichen Fortschritt der Region repräsentiert. Außerdem stellt das Geester Wappen die Gemeinde im Allgemeinen dar. Die Kosten für die Herstellung des Bohrturms liegen bei ca. 82.000,00 Euro. Rund 75.000,00 Euro hiervon wurden durch Spenden örtlicher Unternehmen kompensiert. Dazu Höke: „Ohne die finanzielle Unterstützung der lokalen Unternehmerschaft wäre eine Gestaltung des Kreisverkehrsplatzes so nicht möglich gewesen. Ich danke ferner den Firmen ESF Kinderland, Sandern, Cosse und Josef Penning, die uns mit ihrem ‚Know-How‘ bei der Herstellung und Beleuchtung des Bohrturms unterstützt haben.“

Zur weiteren Erläuterung wurde am Kreisverkehr eine Informationstafel aufgestellt. Sie gibt Auskunft über die Erdölgeschichte der Gemeinde Geeste.



Wasser im Keller? Feuerwehr nur in dringenden Fällen rufen

Die Freiwilligen Feuerwehren der Gemeinde Geeste weisen darauf hin, dass bei eindringendem Wasser im Keller oder in der Wohnung in vielen Fällen ein Einsatz der Feuerwehr nicht notwendig ist. Betroffene werden gebeten, nur in dringenden Notfällen den Notruf 112 zu wählen.

Aufgrund von Hochwasser oder anhaltendem Regen wird die Freiwillige Feuerwehr häufiger zu Einsätzen aufgrund

vollgelaufener Keller gerufen. In fast allen Fällen kann die Feuerwehr aber gar nicht tätig werden. Die Keller sind in der Regel mit so geringen Mengen Wasser gefüllt, dass die zur Feuerwehrausstattung gehörenden Pumpen nicht eingesetzt werden können, da diese nur für größere Wassermengen ausgelegt sind. Zudem besteht oft keine Gefahr für Leib und Leben der Bewohnerinnen und Bewohner.

Durch solche Einsätze werden personelle und materielle Ressourcen der Feuerwehren gebunden, die im tatsächlichen Notfall dann gegebenenfalls an anderer Stelle fehlen. Außerdem sind solche Einsätze in der Regel kostenpflichtig, da es sich um keine Hilfeleistung zur Rettung aus akuter Gefahr handelt. Die Feuerwehren raten Betroffenen stattdessen zur Selbsthilfe sowie gegebenenfalls eine Fachfirma damit zu beauftragen.

Der alte Lappen muss weg – Jahrgang 1971 oder später müssen Führerscheine bis Januar 2025 umtauschen

Bereits seit dem Jahr 2021 läuft der verpflichtende Umtausch der alten Führerscheine. Nachdem die Jahrgänge 1953 bis 1970 den Führerschein getauscht haben, sind jetzt alle Personen, die 1971 oder später geboren sind und noch im Besitz eines alten grauen oder rosa Führerscheins sind, verpflichtet, den Führerschein zu tauschen. Die Fahrerlaubnisinhaber dieser Jahrgänge müssen den Führerschein bis spätestens zum 19. Januar 2025 in den neuen EU-Kartenführerschein umtauschen.

Da davon auszugehen ist, dass die Antragszahlen kurz vor Fristende steigen werden und es dann zu längeren Bearbeitungszeiten kommen wird, empfiehlt der Landkreis Emsland den Antrag bereits jetzt zu stellen.

Eine Antragstellung kann im Bürgerbüro der Gemeinde Geeste oder in der Führerscheinstelle in Meppen erfolgen. Dort wird jeder Antrag persönlich entgegengenommen und der bisherige Führerschein so kenntlich gemacht, dass er nach einer Restlaufzeit von drei Monaten ungültig wird.

Das Bürgerbüro leitet den Antrag an die Führerscheinstelle zur weiteren Bearbeitung weiter. Das Bürgerbüro der Gemeinde Geeste ist vormittags von Montag bis Freitag in der Zeit von 8.30 Uhr bis 12.30 Uhr geöffnet und samstags von 10.00 Uhr bis 12.00 Uhr geöffnet. Nachmittags ist das Bürgerbüro von Montag bis Mittwoch in der Zeit zwischen 14.00 Uhr und 16.00 Uhr geöffnet, donnerstags in der Zeit von 14.00 Uhr bis 18.00 Uhr. Telefonisch Rückfragen sind in dieser Zeit ebenfalls möglich unter der Nummer 05937 / 69-253. Eine Terminabsprache für den Umtausch im Bürgerbüro der Gemeinde Geeste ist nicht notwendig.

Für die Vorsprache bei der Führerscheinstelle, ist ein Termin notwendig, der unter (<https://openkreishaus.emsland.de/dienstleistungen/-/egov-bis-detail/dienstleistung/5281/show>) gebucht werden kann. Es besteht ebenfalls die Möglichkeit, den Antrag über den Postweg bei der Führerscheinstelle schriftlich einzureichen. Der Antrag kann auf der Internetseite des Landkreises Emsland unter <https://www.emsland.de/wirtschaft-struktur/auto-und-verkehr/pflichtumtausch-fuehrerschein/der-lappen-geht-die-karte-kommt.html> heruntergeladen werden. In diesem Fall ist der bisherige Führerschein mit einzureichen und wird nach Antragseingang umgehend zurückgesandt.

Der neue EU-Kartenführerschein wird dem Fahrerlaubnisinhaber auf direktem Weg per Post von der Bundesdruckerei übersandt. Die Kosten für den neuen Führerschein betragen einschließlich des Direktversandes 30,30 Euro. Sie sind bei Antragstellung zu entrichten. Bei einer postalischen Beantragung sind die fälligen Gebühren vorab zu überweisen.

Weitere Informationen zum Führerscheintausch gibt es auf der Internetseite des Landkreises Emsland unter <https://www.emsland.de> („Wirtschaft und Struktur“ > „Auto und Mobilität“ > „Führerscheintausch“).

Niedersachsen unterstützt kostenlose Kastrationsprogramm für Katzen

Am 4. November startet eine weitere Aktion zur kostenlosen Kastration von Katzen in Niedersachsen. Bis zum 15. Dezember wird dann die Kastration, Kennzeichnung und Registrierung von rund 3.500 streunenden wildlebenden Hauskatzen und Katern ermöglicht. Teilnehmen dürfen Tierschutzvereine, Tierheime und Privatpersonen. Das Land Niedersachsen stellt in diesem Jahr für Kastrationsaktionen in diesem Jahr 400.000 Euro zur Verfügung.

Die Katzenkastrationsaktion wird in diesem Jahr unter der Federführung des „Deutschen Tierschutzbund Landestierschutzverband Niedersachsen e.V.“ sowie mit der Unterstützung der Tierschutzorganisationen und praktizierenden Tierärzte durchgeführt.

Damit knüpft das Land an die bisher sieben erfolgreichen Aktionen der Vorjahre an. Bisher konnten insgesamt über 15.000 verwilderte weibliche und männliche Katzen kastriert, gekennzeichnet und in einem Haustierregister von „Tasso e.V.“ oder bei „Findefix“, dem Haustierregister des „Deutschen Tierschutzbund e.V.“, registriert werden.

Durch die Aktion wird die unkontrollierte Vermehrung freilebender Hauskatzen und damit einhergehend viel Leid und Elend dieser unversorgten Katzen verhindert. Dies funktioniert natürlich nur, wenn auch Katzen aus Privathaushalten

Wir sind Ihr Fachmann
für ein schönes Zuhause.



25 Jahre
Jubiläum

- ☑ individuelle Bäder
- ☑ moderne Heizung
- ☑ erneuerbare Energien
- ☑ Neubau & Modernisierung
- ☑ perfekter Service



Lambert Möller GmbH
www.lambert-moeller.de

Am Kottenkamp 8
49744 Geeste

Telefon: +49 5907 7795
E-Mail: info@lambert-moeller.de

FERIENJOB,
SCHULPRAKTIKUM

ODER
AUSBILDUNG?



© master1305 | freepik.com



Bei uns hast du die Wahl
JETZT SCANNEN
für mehr Infos!

werde-neuenhauser.de

📍 Geeste-Dalum

neuenhauser
NCAS

nicht unkastriert ins Freie gelangen. Private Katzenhalter*innen sollten daher ihre Katzen kastrieren lassen, bevor sie diesen Freigang gewähren. Dadurch kann verhindert werden, dass die hohe Anzahl der oft unversorgt freilebenden Katzen durch nicht kastrierte Freigängerkatzen aus Privathaushalten aufrechterhalten wird. Somit tragen auch private Katzenhalter maßgeblich zum Tierschutz bei.

In Niedersachsen leben über 200.000 freilebende Hauskatzen im Verborgenen und unter zum Großteil elendigen Bedingungen. Die unkontrollierte Vermehrung dieser Katzenpopulationen, die auf sich alleine gestellt sind verwahrlosen, leiden an Hunger und sind von Krankheiten und Parasiten gezeichnet.

Freilebende Hauskatzen – auch Streunerkatzen oder Straßenkatzen genannt – und deren Nachkommen in vielfacher Generation sind und bleiben Hauskatzen, die ausgesetzt oder zurückgelassen wurden oder entlaufen sind. In der Regel haben sie den Bezug zum Menschen verloren. Ohne menschliche Versorgung und Betreuung sterben diese Katzen jedoch an den Folgen der Mangelernährung oder aufgrund von Infektionskrankheiten meist schon als Jungtiere vor Erreichen des ersten Lebensjahres qualvoll.

Kostenlos kastriert werden können freilebende Hauskatzen ab dem Alter von vier Monaten. Vor der Einfangaktion sollten sich die Teilnehmenden bei den umliegenden Tierarztpraxen erkundigen, ob diese an der diesjährigen Katzenkastration teilnehmen.

Der genaue Ablauf des Katzenschutzprojektes sowie sämtliche Teilnahmebedingungen sind auch diesmal wieder auf den Internetseiten der Niedersächsischen Tierärztekammer unter www.tknds.de und der Landesbeauftragten für Tierschutz des Niedersächsischen Ministeriums für Ernährung, Landwirtschaft und Verbraucherschutz unter www.ml.niedersachsen.de nachzulesen.

Ansprechpartner: Tierärztekammer Niedersachsen, Fichtestraße 13, 30625 Hannover, Telefon: (0 511) 655 118 -20 und -2, Telefax: (0 511) 655 118 -28, E-Mail: mail@tknds.de, Internet: www.tknds.de

Neue Streuobstwiese in Groß Hesepe



Auf einer Fläche von 10.600 qm wurde in Groß Hesepe-Moormitte, Geestermoor eine neue Streuobstwiese von Angelika und Manfred Klinke angelegt. Diese dient als Kompensationsfläche und bringt zusätzliche ökologische Werteinheiten welche als Ausgleich zu geschlossenen Flächen, wie einem Baugebiet die-nen.

Die Wiese wurde mit 102 Obstbäumen bepflanzt, darunter 38 verschiedene und alte Sorten Apfel, Birne, Kirsche und Pflaume. „Naturschutz und der Erhalt auch von älteren Sorten, die heutzutage nicht mehr so oft in Gärten stehen, liegt uns sehr am Herzen.“ berichtete Manfred Klinke. Zwischen den Bäumen werden Blumen und Kräuter mit einem Anteil von 60 % gesät, sowie verschiedenen Gräser mit einem Anteil von 40 %, so dass es gerade in der Blütezeit summt und brummt auf der Wiese.

Das Ehepaar Klinke startete im April dieses Jahres mit der Anlage der Streuobstwiese. Im Rahmen der Maßnahmen sollen nicht nur alte Obstsorten bewahrt, sondern auch Lebensräume für zahlreiche Tierarten geschaffen werden. Eine Besonderheit auf der großzügig angelegten Wiese wird die Einrichtung einer sogenannten „Vogelnaschcke“ darstellen, in der heimische Pflanzen wie Schlehe oder der Holunder den Vögeln der Region eine natürliche Nahrungsquelle bieten.

Weiterhin wird auf der neu errichteten Streuobstwiese eine eigens errichtete Storchenterrasse aufgestellt, die potentielle Nestbau- und Brutmöglichkeiten für Störche in der Region bieten soll. Zudem wird eine Eidechsenbrücke installiert, um den Lebensraum der heimischen Reptilien zu schützen und die Durchlässigkeit der Flächen dieser Art zu verbessern. „Diese neu angelegte Wiese ist ein neuer Lebensraum für die Natur und ein weiterer Schritt Richtung Biodiversität und Artenvielfalt.“ freut sich Helmut Höke, Bürgermeister der Gemeinde Geeste. In Groß Hesepe im Dalän wurde bereits 2021 eine Streuobstwiese angelegt. Außerdem werden seit einigen Jahren in allen Ortsteilen Blühstreifen mit insektenfreundlichen Mischungen angelegt.

Perspektivisch soll ein Rundgang über die Streuobstwiese erstellt werden. Besucherinnen und Besucher können sich dann Anhand von Infotafeln die Besonderheiten und Vorteile einer Streuobstwiese erlesen. Für kurze Pause lädt eine neue Sitzbank mit Tisch ein.

Aufruf: Die Gemeinde Geeste vor 50 Jahren – 1975 Fotos und Dokumente für Ausstellung gesucht

Die Gemeinde Geeste bereitet in Zusammenarbeit mit dem Archiv und dem Arbeitskreis Geschichte erneut die Ausstellung zum Thema „Die Gemeinde Geeste vor 50 Jahren (1975)“ vor. Die Ausstellung wird voraussichtlich Ende Februar



Drechseladen in Groß Hesepe



Wollen Sie auch so was schönes drechseln?

Dann besuchen Sie uns doch einfach in unserem Laden. Dort finden sie allerlei Maschinen und Zubehör, um Schalen, Pfeffermühlen, Kugelschreiber und vieles mehr zu drechseln. Um Ihnen noch mehr Flexibilität zu bieten, haben wir unsere Öffnungszeiten erweitert und sind nun auch an **mehreren Samstagen** für Sie da.

Offene Samstage:

<i>November</i>	<i>Dezember</i>
<i>02.11</i>	<i>07.12</i>
<i>16.11</i>	<i>14.12</i>
<i>23.11</i>	<i>21.12</i>

Öffnungszeiten

Montag - Donnerstag: 09:00 - 12:00 Uhr und 14:00 - 16 Uhr

Freitag: 09:00 - 12:00 Uhr

ausgewählte Samstage: 09:00 - 13:00 Uhr

Wo?

Meppenerstraße 111
49744 Geeste OT Gr. Hesepe

Drechselbedarf Schulte hat außerdem alles, was Sie für die Holzbearbeitung in Ihrer Hobbywerkstatt gebrauchen.

- Bandsägen
- Tellerschleifer
- Schnitzwerkzeuge
- Absauganlagen
- und vieles mehr, schauen Sie einfach vorbei und lassen Sie sich beraten!

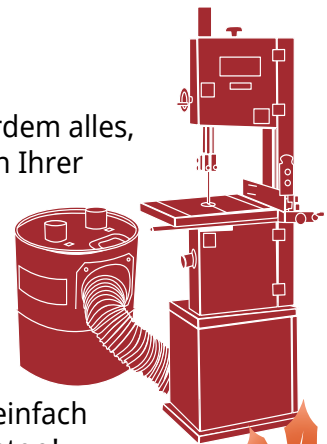

**Drechselbedarf
Schulte**



2025 im Rathaus in Dalum eröffnet.

Für diese Fotoausstellung wird daher ebenso die Unterstützung und Mitwirkung der Bürger und Bürgerinnen benötigt. In vielen Familien, Einrichtungen und Betrieben finden sich noch Dokumente, die für diese Ausstellung und das Archiv von großem Nutzen wären, zum Beispiel in Form von Schulklassenfotos, Orts- und Gebäudeansichten, Chroniken, Zeitungsausschnitten, Festschriften, Urkunden, Verträgen, Bauplänen und so weiter.



Zeitlich gibt es hierbei keine Einschränkungen – alle Materialien und Bilder aus den letzten 100 Jahren sind der Arbeitsgruppe generell herzlich willkommen. Alle Unterlagen werden sorgfältig digitalisiert und den Leihgebern unverzüglich wieder ausgehändigt. Bitte wenden Sie sich bei Interesse an den Archivar der Gemeinde Geeste, Martin Koers, archiv@geeste.de, unter der Telefonnummer 05937 / 69-115 alternativ an die Pressestelle per E-Mail an presse@geeste.de, unter der Telefonnummer 05937 / 69-105.

Jubiläum des Geester Witwenstammtisch mit gemeinsamen Ausflug gebührend gefeiert



Bei sonnigem Wetter wurde das 10-jährige Jubiläum des Witwenstammtisches mit einem Ausflug zum Emsland Moormuseum gekrönt. Nach einem Stück Kuchen und einer Tasse Kaffee gab es noch eine Fahrt mit der Moorbahn.

Gemeinde Geeste sucht Weihnachtsbäume

„Nicht mehr lange und die Adventszeit beginnt. Auch in diesem Winter möchten wir die Geester Bevölkerung um Unterstützung mit Weihnachtsbäumen bitten. In der Advents- und Weihnachtszeit sollen zentrale Stellen wieder festlich mit einem großen Weihnachtsbaum geschmückt werden“, so Bauhofleiter Lukas Schröder.

In den vergangenen Jahren ist es immer wieder mit Erfolg gelungen, Baumspenden zu erhalten. Deshalb auch jetzt ein entsprechender Aufruf: Wer Bäume für die Weihnachtszeit anzubieten hat, sollte sich mit dem Bauhof der Gemeinde Geeste unter der Telefonnummer 05937 / 69-160 in Verbindung setzen.

Änderungen bei der Grundsteuer

Zum 1. Januar 2025 gelten neue Regeln für die Grundsteuer. Grundstückseigentümerinnen und -eigentümer mussten daher gegenüber ihrem Finanzamt eine Steuererklärung über ihr Eigentum abgeben. Auch in der Gemeinde Geeste wird sich die Grundsteuer-Reform bemerkbar machen.

Nachdem das Bundesverfassungsgericht im Jahr 2018 die bisherigen Berechnungsweisen für verfassungswidrig erklärt hatte, musste eine neue und zeitgemäße gesetzliche Regelung für die Erhebung der Grundsteuer gefunden werden.

Was kommt auf die Eigentümerinnen und Eigentümer zu? Nach der Abgabe der Erklärung zur Grundsteuer gegenüber dem Finanzamt und Neufestlegung des Hebesatzes erhalten die Bürgerinnen und Bürger Anfang des kommenden Jahres einen Grundsteuerbescheid der Gemeinde Geeste. Gesetztes Ziel aller Beteiligten war und ist die sogenannte Aufkommensneutralität. Das heißt, dass die Gesamtheit der Steuerzahlerinnen und Steuerzahler durch die Reform nicht mehr belastet werden sollen als bisher. Das heißt aber auch, dass sich die Steuerbelastung für manche Haushalte vermindern, für andere erhöhen wird.

Aussagen zur konkreten Steuerlast können derzeit nicht von der Gemeinde getätigt werden.

Auf Basis der vom Finanzamt mitgeteilten Daten muss der Hebesatz zunächst neu festgelegt werden. Die hierfür notwendigen Kalkulationen werden aktuell vorgenommen. Die Verwaltung wird dem Rat aufgrund dieser Kalkulationen Vorschläge für die ab dem Jahr 2025 neu festzulegenden Hebesätze unterbreiten. Die abschließende Entscheidung über die Hebesätze wird der Rat voraussichtlich im Dezember treffen. Im Laufe des Januars 2025 werden die entsprechenden Grundsteuerbescheide an alle Eigentümer und Eigentümerinnen versendet.

Warum überhaupt Grundsteuer zahlen? Die Grundsteuer ist und bleibt eine der zentralen Finanzquellen für die Kom-

munen. Hieraus werden kommunale Einrichtungen wie Schulgebäude, Sportplätze, Feuerwehren, Schwimmbäder und dergleichen finanziert.

Text: NSGB

Neues aus der Freiwilligenagentur (Helma Jansen, 05937 / 69 - 194)

Herzlichen Glückwunsch zu 5 Jahre Geester Mittagstisch

Im Sommer 2019 startete ein achtköpfiges Team aus Geester Frauen mit Planungen für einen regelmäßigen Mittagstisch im eigenen Ortsteil. Der Gedanke der Frauen war, besonders ältere Menschen zusammen zu bringen, die häufig nicht mehr für sich alleine kochen können und möchten.

Nach vielen Gesprächen mit potentiellen Essenslieferanten und der Suche nach einer Räumlichkeit, gab es den 1. Geester Mittagstisch am 4. Oktober 2019. Zusammengefunden hatten sich damals 23 Gäste. Das zeigt, Interesse ist da, sich bei einem entspannten Mittagessen zu treffen. Auch nach fünf Jahren bleibt die Teilnehmerzahl im Jugendheim an der Wilhelmstraße beständig.

Seitdem gibt es, mit einigen Ausnahmen in der Coronazeit, jeden Freitag um 12:00 Uhr geliefert von dem Partyservice Bloemendal in Emlichheim, den Geester Mittagstisch. Viele Teilnehmer sind bereits vor dem Mittagessen da, um sich auszutauschen.

Für einen Preis von 5,50 Euro gibt es ein Hauptgericht inklusive Nachtisch. Im Anschluss an das Essen können alle Beteiligten bei einer Tasse Kaffee oder Tee weiterhin zusammensitzen.

„Es ist einfach schön, in dieser Gemeinschaft das Mittagessen einzunehmen“, so sind sich alle Beteiligten, Ehrenamtliche wie Gäste einig.

Auch Helma Jansen von der Freiwilligenagentur bedankt sich dafür, dass dieser Treff angeboten wird. „Ohne unsere ehrenamtlichen guten Geister wäre es nicht möglich, diesen Mittagstisch so regelmäßig anzubieten“, lobt sie das Helferteam. Auch wenn es im Moment mehr als 20 Besucherinnen und Besucher gibt, so sind neue Gäste herzlich willkommen. Sie sollten sich bis zum Mittwoch vorher bei Helga Kressmann telefonisch unter Tel.: 05907/1832 anmelden.

Vorträge zum Thema Demenz bei den Mittagstischen im November und Dezember

Geeste. In Zusammenarbeit mit dem Demenz-Servicezentrum Landkreis Emsland lädt die Freiwilligenagentur Geeste zu dem Vortrag „Demenz - Was kann ich tun?“ ein.

Kerstin Droste und Sina Rudowski erläutern, welche Möglichkeiten es zur Vorbeugung der Krankheit gibt, wie man mit betroffenen Menschen umgeht, und wo Erkrankte und Angehörige Hilfe bekommen können.

Die Teilnahme am Vortrag ist kostenfrei. Für das gemeinsame Mittagessen (Hauptgericht, Nachtisch, Getränke und Kaffee hinterher) fällt je nach Mittagstisch ein Betrag von 5,00 Euro bis 5,50 Euro an.

Eine Anmeldung zur Veranstaltung ist zwingend notwendig.

Mittagstisch Osterbrock: Dienstag, den 12. Nov. 2024 um 11.00 Uhr
im St.-Isidor-Haus, Kirchweg 11. Anmeldung bis zum 07. November bei Brigitte Penning, Tel.: 05907/648.

Mittagstisch Geeste: Freitag, den 22. Nov. 2024 um 11.15 Uhr
im Jugendheim, Wilhelmstraße. Anmeldung bis zum 20. November bei Helga Kressmann, Tel.: 05907 / 1832

Mittagstisch Dalum: Montag den 25. Nov. 2024 um 11.00 Uhr
im Martin-Luther-Haus, An der Schaftrift 48. Anmeldung bis zum 21. November bei Hedwig Kock, Tel.: 05937/8455

Mittagstisch Groß Hesepe: Mittwoch, den 11. Dez. 2024 um 11.15 Uhr im Haus Margarete, Raiffeisenstraße 29. Anmeldung bis zum 06. Dezember bei Inge Janzen, Tel.: 0176/46636911.

Gutschein für ein gemeinsames Mittagessen

Seit einiger Zeit gibt es die Möglichkeit für alle Mittagstische in der Gemeinde Gutscheine zu kaufen und zu verschenken. Je nach Mittagstisch kostet der Gutschein 5,00 Euro oder 5,50 Euro.

Eine warme Mahlzeit in netter Runde schmeckt einfach gut. Schon seit einigen Jahren finden daher wöchentlich in den

verschiedenen Ortsteilen der Gemeinde Geeste gemeinsame Mittagstische statt. Dabei kommen nicht alle Gäste aus der Gemeinde, aber alle schätzen das Miteinander. Das Mittagessen umfasst neben einer Hauptspeise auch ein Dessert sowie ein Getränk. Unterstützt werden die Mittagstische von Ehrenamtlichen.

Die Gutscheine bieten sich als kleines Geschenk oder Aufmerksamkeit an oder als Möglichkeit, den Mittagstisch ganz unverbindlich kennenzulernen. Die Gutscheine können bei der Freiwilligenagentur oder den einzelnen Mittagstischen erworben werden.

Standesamtsnachrichten

Eheschließungen

Michael Johann Kalinowski und Lisa Maria Heising, 49744 Geeste
Tobias Meiners und Lena Raasch, 49744 Geeste
Jan Reuvers und Theresa Reiners, 49744 Geeste
Pascal Keitemeier und Celine Monique Berg, 49744 Geeste
Daniel Frank und Sabrina Held, 49744 Geeste

Sterbefälle

Wilhelm Josf Bröker, 49744 Geeste

Fundsachen

Vom 15. September bis einschließlich 15. Oktober 2024 wurde bei der Gemeinde Geeste als Fundsachen abgegeben:

- zwei Fahrradschlüssel
- eine Taucherbrille
- eine Gleitsichtbrille

Anfragen zu Fundsachen richten Sie bitte an das Fundbüro der Gemeinde Geeste, Zimmer A3, Telefon 05937/69-253. Informationen finde Sie auch unter www.geeste.de.

**Immer gut informiert mit dem Instagram und
WhatsApp Kanal der Gemeinde Geeste.**

Einfach den QR-Code mit dem Handy scannen und uns folgen.

Jetzt auch dem Erinnerungsort Lager XII Dalum auf Instagram folgen.

Instagram



WhatsApp



*„Jeder Grabstein ist ein Zeichen für
einen Menschen und erzählt eine
eigene Geschichte.“*



GRABDENKMÄLER

zu fairen Preisen.

- Große Auswahl an Grabsteinen und Natursteinsäulen
- Individuelle Gestaltung
- Schriften und Nachschriften
- Grabschmuck
- Hausbesuche

Christian Deeters
Am Bramberg 2 • 49744 Geeste-Osterbrock
Tel. 059 07 - 13 01 • Mobil: 0171 - 4 89 56 75
Wesuweerstr. 34 • 49733 Haren
Tel. 05932 - 73 55 177

Ein starkes
TEAM



Fahrschulteam
www.fahrschulteam.info

Unterricht und Anmeldung am Montag und Mittwoch von 19:30 Uhr bis 21:00 Uhr.

Fahrschulteam Thorsten Gels · Fahrlehrer: Thorsten Hermes
An der Schaftrift 16 · 49744 Geeste · Tel.: 0591/51403 · Mobil: 0160 7581225

Ahoi und willkommen an Bord heißt es seit Juli 2024 beim Förderverein der Kita am See!

Der Förderverein dient dem Zweck, die Kita am See ideell und materiell über den Rahmen des vorgegebenen Etats hinaus zu fördern, um ein pädagogisch wertvolles Umfeld zu schaffen:

- Anschaffungen von Spielgeräten
- Beschaffung von Einrichtungsgegenständen für die Verwendung in der Kita
- Finanzielle Unterstützung bei Ausflügen
- Investitionen in Spiel- und Arbeitsmaterialien

Alle Interessierten sind herzlich eingeladen, den Förderverein der Kita am See e.V. zu unterstützen. Auch einmalige Spenden nehmen wir gerne an. Bei Interesse melden Sie sich gerne.

Förderverein Kita am See

Biener Straße 13b

49744 Geeste

foerderverein-kitaamsee@web.de

„Wir können den Wind nicht ändern, aber die Segel anders setzen.“

- Unbekannt -



EMS

SUN CONTROL

Thyssenstr. 17 | 49744 Geeste

Tel. 05937 97199 - 0

info@ems-suncontrol.com

www.ems-suncontrol.com



Photovoltaik

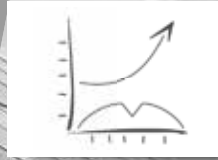

Fernwartung



Elektrotechnik



Lade-
infrastruktur

MBW

Group

Baufinanzierung

Der Weg in Ihre eigenen vier Wände.

- Zinsbindung bis 30 Jahre
- Sondertilgungen
- Einbindung von KfW Mitteln
- Kostenloser Tilgungssatzwechsel während der Zinsbindung
- Kostenfreie Nichtabnahme bei Neubauten bis 10%
- Forward Darlehen bis 60 Monate vor Ablauf der jetzigen Zinsbindung (Übernahme der Kosten für die Abtretung der Grundschuld möglich)



Heiner Lücken

Bankfachwirt
Versicherungsfachmann und
Fachberater für Betriebliche Altersversorgung

E-Mail: h.lueken@mbw-lin.de

Web: www.mbw-lin.de

Georgstraße 58
49809 Lingen
Tel.: (05 91) 966 47-14
Fax.: (05 91) 966 47-2914
Mobil: (01 71) 611 47 89
Büro Dalum: Holunderweg 7
(Termine nach Vereinbarung)

Versicherungen

Finanzierungen

Altersvorsorge

Investment

*Rassekaninchenzuchtverein I 182
Geeste / Haren*

Wir laden ein zur

Rasse-Kaninchen-Schau 2024

Am **Samstag den 09. November**
von 14.00 – 18.00 Uhr &

Am **Sonntag den 10. November**
von 10.00 – 17.00 Uhr

Im Heimathaus in Geeste
Osterbrockerstraße 5, 49744

Es erwarten Euch zahlreiche
Rassekaninchen aus mehreren Rassen
und Farbschlägen, sowie einer Tombola,
ein Streichelzoo, Kaltgetränke
sowie Kaffee u. Kuchen.

Wir freuen uns auf Euren Besuch.



**Schützenverein
St. Hubertus
Groß Hesepe**

Termine im Herbst

- 17.10. 19-21 Uhr Schnur- u.
Meisterschaftsschießen
- 27.10. 17-19.30 Uhr Schnur- u.
Meisterschaftsschießen
- 14.11. 19-21 Uhr Schnur- und
Meisterschaftsschießen
- 17.11. 18 Uhr Volkstrauertag, Kranz-
niederlegung am
Ehrenmal
- 28.11. 19-21 Uhr Schnur- und
Meisterschaftsschießen
- 01.12. 16-20 Uhr Nikolausknobeln mit
Schnur- und
Meisterschaftsschießen

Der Vorstand

VHHG

Verein für Handel, Handwerk und Gewerbe
Osterbrock-Bramhar e.V.

Oktober 2024

An alle Vereinsmitglieder

Einladung zum vorweihnachtlichen Zusammentreffen mit Abendessen

Liebe Vereinsmitglieder,

am Sonntag den 10. November 2024 findet um 19.00 Uhr in der Gaststätte Over die
vorweihnachtliche Mitgliederversammlung mit einem Abendessen statt. Dazu laden
wir Euch herzlich mit Partner/in ein.

Besprechungspunkte:

1. Begrüßung
2. Auf- und Abbau der Weihnachtsbeleuchtung
3. Nikolausumzug & Packen der Tüten
4. Neues im Verein
5. Verschiedenes

Über eine rege Beteiligung freuen wir uns sehr.

Wir bitten euch (wie üblich), die An- oder Abmeldung per E-Mail oder Whatsapp bis
zum 01.11.2024 zuzusenden.

Vielen Dank, der Vorstand

16.
November
2024

Anonyme
SPIELZEUGBÖRSE

Bonifatiuschule
Lange Straße / Dalum | 10-12 Uhr

Angeboten werden
Spielzeuge / Babyausstattung / Fahrräder etc.

Warenannahme am Fr. 15.11.2024
16 - 16:30 Uhr / Nur Privathaushalte

Anmeldung & Infos ab dem 12.10.2024 ausschließlich
per E-Mail unter:
boersenteam-dalum@web.de



Christian Meyering

UNSER GRÜNES TEAM
BRAUCHT VERSTÄRKUNG!

LANDSCHAFTSGÄRTNER (m/w/d)

HILFSARBEITER (m/w/d)

Alle Infos finden Sie auf:
[WWW.GALABAU-MEYERING.DE/
STELLENANGEBOTE](http://WWW.GALABAU-MEYERING.DE/STELLENANGEBOTE)

SIE WOLLEN IHREN GARTEN
NEU- BZW. UMGESTALTEN?

„MIT VIEL GESCHICK UND KREATIVITÄT
VERWANDELN WIR AUCH IHREN GARTEN
ZU IHREM LIEBLINGSORT!“

Lassen Sie uns über Ihre Wünsche und
Anforderungen sprechen!

Mobil 0170 3471331

49744 Geeste · Ölwerkstraße 54 · Telefon 05937 9702981



WWW.GALABAU-MEYERING.DE

DER RICHTIGE PARTNER AM BAU

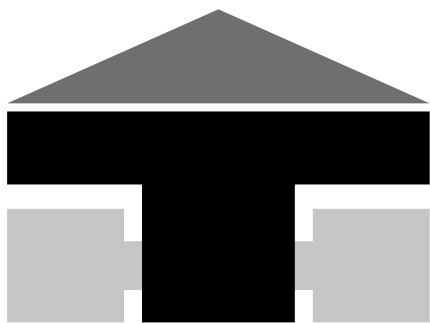

TÖBBEN G
H
b
m
BAUUNTERNEHMEN

Heinrich Többen

Wietmarscher Damm 25 · 49744 Geeste-Dalum

Telefon: (0 59 37) 97 08 90 0

Telefax: (0 59 37) 73 00

E-Mail: info@toebben.net

**Erd-, Mauer-, Beton-,
Zimmerer-, Fliesenarbeiten
und Generalunternehmer.**

*Fachliche Planung und
kompetente Durchführung
von Neubauten, Um- und
Anbauten, Restaurierungen
und Sanierungen.*

www.toebben.net



 **svdjkeeste**

 **SV DJK Geeste e.V.**



Unsere Zweite bedankt sich bei der **Versicherung Kuhrs**, dem **Fachmarkt Brand** und bei der **Gers Erneuerbare Energien GmbH** für die Ausstattung mit neuen Trikots und Aufwärmshirts.



Sammelstelle für Helping Hands 2024

Um im Krieg den bedürftigen Familien in Osteuropa eine kleine Freude zu Weihnachten zu machen und Ihnen Utensilien des täglichen Lebens zukommen zu lassen, habe ich mich bei Helping Hands e.V. für die „Aktion Schuhkarton“ als Sammelstelle registrieren lassen. Helping Hands ist ein gemeinnütziger Verein, der regelmäßige Hilfstransporte organisiert, um die bedürftige Bevölkerung mit lebensnotwendigen Gütern zu versorgen. Weitere Infos dazu im Internet unter helping-hands-ev.de.

Dazu brauche ich die Hilfe von Euch, indem Ihr Kartons für Kinder und/oder Senioren packt. Ihr könnt die Kartons **bis zum 21. November** bei mir abgeben. Ich bringe sie dann nach Lathen, wo sie in LKW gepackt und zu Weihnachten an die Kinder und Erwachsenen überreicht werden.

Was sollte in einen Schuhkarton (bitte nicht größer!!!) gepackt werden? Es gibt 2 Arten von Kartons, einmal der für Kinder und dann der für Senioren:

- In den Karton für Kinder gehören z. B.: Duschgel, Seife, Süßigkeiten, Spielzeug, Zahnbürste und Zahnpasta. Gerne gesehen sind auch ein paar nette Zeilen oder ein selbst gemaltes Bild.
- In den Karton für Senioren gehören z. B.: Nudeln, Reis, Schokolade, löslicher Kaffee, Tee, Deo, Seife, und genau wie bei den Kindern ein paar nette Zeilen oder selbst gemalte Bilder.
- Wer hat, kann auch gerne Mütze, Schal oder Handschuhe für beide dazulegen.

Dann noch weihnachtlich verpacken und beschriften, ob er für ein Kind (Junge oder Mädchen) oder für Senioren (Frau oder Mann) ist. Über eine zusätzliche Spende von 4 Euro pro Karton wäre der Verein sehr dankbar, damit die Kosten für die Fahrt ein wenig gedeckt werden. Bitte das Geld nicht in den Karton packen. Am besten in einem Umschlag auf dem Karton deponieren.

Wer NUR Geld spenden möchte kann das natürlich auch gerne machen. Einfach einen Briefumschlag mit der Aufschrift „Spende für helping hands“ bei mir in den Briefkasten werfen.

Meine Adresse lautet: **Ulla Muke, Zu den Weeden 4, 49744 Geeste.**

Bei Fragen könnt ihr mich unter **05907/7565** oder **015165158497** gerne anrufen.

Im Carport steht ein Container, in den ihr die Pakete abstellen könnt. Wir schauen mehrmals täglich nach!

Vielen Dank für Eure Unterstützung 😊

Auszeichnung mit dem Bundesverdienstkreuz am Bande des Verdienstordens der Bundesrepublik Deutschland

Meine Frau und ich freuen uns sehr über diese Auszeichnung. Wir sind dankbar und im wahrsten Sinne des Wortes geehrt.

Wir sehen es als eine großartige Anerkennung unserer fast 30-jährigen Partnerschaftsarbeit und gleichzeitig als Motivation, damit fortzufahren. Ebenso möchten wir an dieser Stelle noch einmal deutlich machen, dass wir diese Auszeichnung stellvertretend für all die Menschen sehen, die uns bei der Partnerschaftsarbeit sowohl auf Kirchengemeindeebene, auf Kirchenkreisebene und darüber hinaus unterstützt haben.

Die 1994 entstandene Kirchenpartnerschaft mit Hamai in Tansania, ist nicht zuletzt genau deshalb auf einem guten Grund und Weg, weil meine Frau und ich uns auf die umfangreiche und zuverlässige Unterstützung eines großen Teams im Hintergrund verlassen können. Am Anfang unserer Partnerschaftsarbeit galt es, viele Hindernisse aus dem Weg zu räumen, um das zu erreichen, wo wir heute mit unserer Arbeit und dem dort Geschaffenen stehen. Bei all unseren Vorhaben haben wir die Menschen vor Ort mitgenommen - unabhängig von Status oder Religion. Wir haben von Anbeginn an auf Augenhöhe mit ihnen diskutiert und gefragt, wo Hilfe konkret nötig sei, um Hilfe zur Selbsthilfe zu leisten. Daraus ist ein breites Netzwerk, eine wunderbare Kooperation und ein freundschaftliches Miteinander zwischen Moslems und Christen entstanden, das bis zum heutigen Tag anhält. Wechselseitige Besuche haben diese Zusammenarbeit weiter vertieft und gefestigt. Ein besonderes Zeichen des guten interreligiösen Dialogs und Miteinanders war sicherlich der Besuch des lutherischen Bischofs der Diözese Dodoma zusammen mit dem muslimischen Bürgermeister des Ortes Hamai bei uns im Jahre 2018. Die von uns über die Jahre dort geschaffenen Bildungseinrichtungen geben vor allem jungen Menschen eine Zukunftsperspektive. Wir sehen unsere Arbeit als Hilfe zur Selbsthilfe, die auch weitergehen muss...

Wie sagte Pater Beda aus dem unserer emsländischen Kirchengemeinde nahe gelegenen Kloster Bardel, der sein ganzes Leben den Armen gewidmet hat:

"Und eines müssen wir noch erleben, das wir sehen, dass alle Menschen einen vollen Teller haben."

Spendenkonto: Kirchenkreisamt Meppen

IBAN:DE78 2665 0001 0000 0558 30

Wichtig: Kassenzahlen 7213-7300 21 Hamai Tansania

(Bei einer Spendensumme ab 200 € erhalten Sie auf Wunsch eine Spendenquittung)



(Foto v.l. Bundespräsident Steinmeier, Jacoba und Walter Schulz)

WINTERMARKT

* Freitag 08.11.24 * 17 bis 22 Uhr
 * Samstag 09.11.24 * 14 bis 22 Uhr
 * Sonntag 10.11.24 * 10 bis 18 Uhr

Flammkuchen
Freitag und
Samstag ab
19:00 Uhr
Bitte anmelden

Kräuterhof Rosen
Zum Wald 12 *** 49744 Geeste

HAUSGEMACHTER GLÜHWEIN,
DUFTENDE WAFFELN UND KLEINE
STÄNDE MIT HANDGEMACHTEM
EMPfangEN EUCH AUF DEM Hof

UNSERE WEIHNACHTLICH
GESCHMÜCKTE REMISE ERWARTET
EUCH MIT NOSTALGISCHEN
DEKORATIONEN, VIEL
HANDGEMACHTEM UND
HAUSGEMACHTEM SOWIE SCHÖNEN
GESCHENKIDEEN.

05963/981060
WWW.KRAEUTERHOF-ROSEN.DE

Jetzt in Geeste anmelden!

Unsere neuen Kurse

Wasser-Gymnastik Fr, 08.11.2024	Hallenbad Dalum 15:45 – 16:30 Uhr
Aqua-Gymnastik und -Aerobic Sa, 09.11.2024	Hallenbad Dalum 11:45 – 12:30 Uhr
Physiofit - für Männer jeden Alters Di, 12.11.2024	Gymnastikraum SV Dalum 17:30 – 18:30 Uhr
Angst vor der Schule Di, 12.11.2024	Onlinekurs 19:00 – 21:15 Uhr
Nicht sprechende Kinder mit Gebärden begleiten Do, 14.11.2024	Onlinekurs 17:00 – 19:30 Uhr
Sofortmaßnahmen bei Kindernotfällen Mi, 04.12.2024	VHS-Gebäude Geeste, Raum 1 19:30 – 21:45 Uhr
„Ist das Kind normal?“ - Wenn wir mit unserem Latein am Ende sind Do, 05.12.2024	Onlinekurs 17:00 – 20:15 Uhr

Ansprechpartnerin für Geeste
Annelene Stenzel
05931 9373-663
www.vhs-meppen.de

Volkshochschule Meppen
in Geeste



DIE BÜCHEREI

Katholische öffentliche Bücherei
Christus-König Dalum

Weihnachtsbuchausstellung

Sonntag, 17. November 2024
10 bis 18 Uhr im Haus Emmaus
Bücher, Geschenke, Spieletisch
Kaffee und Kuchen
(ab 14 Uhr)
Herzlich willkommen!

Lingener Str. 4 in Geeste-Dalum
Tel. 05937/981433
buecherei@christus-koenig-dalum.de
Online-Katalog: www.bibkat.de/dalum
geöffnet sonntags 10.30-12.30 Uhr,
montags und donnerstags 15.00-18.00 Uhr
e-Medien unter lies-e.de

ZELTLAGER
GR. HESEPE

Fotoausstellung

Zeltlager 2024 in Hopsten



10. November 2024
14:00 - 17:00 Uhr

Im Pfarrheim Groß Hesepe

Ever Zeltlagerteam

Mit
Kaffee, Waffeln
und Kuchen

Save the Date
Zeltlager 2025
07. Juli bis 16. Juli 2025
es geht noch Arbeit

Du hast Bock auf Fußball?
Dann werde Teil unserer neuen
Damenmannschaft

Wir suchen noch Spielerinnen.
Wenn du Interesse hast, melde
dich unter 01516 8833877



Sportgruppe für Menschen mit und ohne Behinderung

In Zusammenarbeit mit Indus
(Inklusion durch Sport) wollen wir
eine Sportgruppe für Menschen mit
und ohne Behinderung etablieren.

Hast du Interesse als Sportler/in
oder Betreuer/in aktiv zu werden?
Dann melde dich bei uns
VORSITZ@SVGROSSHESEPE.DE

Welche Sportart umgesetzt wird, wird von
den Teilnehmenden entschieden.



Herzlich willkommen
in der

„Lichterkirche im Advent“



Ev.-luth. Pauluskirche Dalum

An der Schaftrift 46

08.12.2024 von 14.00 bis 17.00 Uhr

Warum? Einmal, um der oft so geschäftigen, unruhigen Adventszeit zu entfliehen und ein wenig abzuschalten – bei Kerzenlicht, einer Tasse Kaffee und Spekulatius – und zum anderen, um etwas zu erfahren über unsere wunderschöne kleine Otto Bartning-Notkirche, ihre Geschichte, Architektur, Ausstattung, OBAK etc... Gerne vorbeikommen, wir freuen uns auf alle! „Wenn nicht im Advent, wann dann?“

OBAK Beauftragter & Kirchenkaffee-Team



Schützenverein St. Antonius Geeste e.V.
Landkreis Emsland



Geeste, im Oktober 2024

Einladung

Am Samstag, den 23. November 2024 um 19.00 Uhr, laden wir zur diesjährigen

Generalversammlung

alle Vereinsmitglieder in die Gaststätte Winkeler ein.

Tagesordnung

1. Eröffnung durch den Vorsitzenden und Feststellung der Beschlussfähigkeit
2. Gedenken der verstorbenen Vereinsmitglieder des Jahres 2024
3. Genehmigung des Protokolls der Generalversammlung 2023
4. Rückblick auf das Geschäftsjahr 2024
5. Kassenbericht, Bericht der Kassenprüfer, Entlastung Vorstand und Kassenwart
6. Neuwahlen Vorstand
7. Feste und Veranstaltungen 2024
8. Jubelschützenfest 2028
9. Anträge der letzten Generalversammlung 2023, Adlerstand und elektronische Schießanlage
10. Bericht der Schießgruppe
11. Anfragen und Anregungen

Anträge zur Jahreshauptversammlung müssen bis zum 16. November 2024 schriftlich beim 1. Vorsitzenden eingereicht werden. Die Antragsteller müssen bei der Generalversammlung anwesend sein.

Der Vorstand freut sich auf die Teilnahme vieler Vereinsmitglieder.

Mit einem Schützengruß

gez.
Georg Vehring
1. Vorsitzender

gez.
Felix Niemeyer
Schriftführer

Einladung zum Gedenken am Volkstrauertag **Samstag, den 16. November 2024, um 17.00 Uhr**

Der Schützenverein lädt alle Mitglieder anlässlich des Volkstrauertages herzlich zur feierlichen Kranzniederlegung ein, um gemeinsam den Verstorbenen und Gefallenen der beiden Weltkriege zu gedenken. Ebenso auch aller Verstorbenen unseres Schützenvereins.

Wir beginnen mit einer Andacht in der Kirche mit anschließender Kranzniederlegung.

Eure Teilnahme an dieser ehrenvollen Gedenkveranstaltung würde uns sehr freuen und dem Gedenken einen würdigen Rahmen verleihen.

Nicht nur das Schützenfest, sondern auch diese Veranstaltung ist ein wichtiger Teil, wie Glaube, Sitte und Heimat in unserer Gemeinde gelebt wird.

Wir freuen uns auf viele Mitglieder in Uniform.

Die Jugendlichen dürfen in dunkler Jacke antreten.

Anschließend laden wir alle anwesenden Mitglieder zum Umtrunk ins Schützenhaus ein.

Der Vorstand



PINNWAND

Palettenholz
zu verkaufen.
Tel.: 05907 324

Ferienhaus an der Ostsee bei Kappeln an
der Schlei bis 5 Personen zu vermieten.
Tel.: 0162/9064468
www.ferienhaus-schlossmacher.de

Mobilheim auf Ameland zu vermieten, Hunde
nach Absprache erlaubt. Tel.: 05937/4000

Liebe, ehrliche Putzhilfe in Geeste-
Bramhar gesucht. Haushalt mit
Hunden. Tel.: 05907/7538
oder 0160/94776810

Pegasus Alu-Fahrrad, 7 Gang,
gut erhalten, silber, VB 100 €.
Tel.: 05937 7079423

2 Schützenjacken
mit Krawatte und Hut,
Größe 56.
Tel.: 0173 4062105

--- Videofilm ---

Ich erstelle Videofilme von Hochzeiten,
Schützenfesten, Vereinsveranstaltungen,
Theatervorstellungen, Familienfeiern,
usw. mit semi-professioneller Technik
und computerunterstützt nach Ihren
Wünschen. Auf DVD oder USB-Stick.
Tel. 05937/9816766

Emsland-Fohlen Groß-Hesepe/Twist Fanclub von
Borussia Mönchengladbach. Wir fahren am Sonntag,
den 24.11.2024 mit dem Bus zum Bundesligaspiel
Borussia Mönchengladbach gegen den FC St. Pauli.
Wir haben noch ein paar Karten und Busplätze frei.
Bei Interesse gerne melden unter:
Tel.: 0170-5315506.

Kleine Speisekartoffeln in der
1 kg Papiertüte für 1,50 Euro
und auch wieder gelbe und rote
Zwiebeln in unserer Verkaufshütte
an der Süd-Nord-Straße,
Dalum-Siedlung vorrätig.

Für unseren Imbiss: zuverlässige Mitarbeiterin, nett und
freundlich, auf 538,- € Basis oder Teilzeit ab sofort gesucht.
Tel.: 05925 344 | 0172 3599397

Schnäppchen: Verkaufe Damenwander-
schuhe von Romika, Größe 40.
Leider zu klein gekauft, daher neuwertig.
Preis VHB. Tel.: 05907 7528

Puppentheater Ingeborgpop spielt am 9. November
die Aufführung: „Maulwurf feiert“ ab 3 Jahren.
Preis: 5 Euro pro Person, inklusive Saft, Kaffee,
Tee und Plätzchen nach der Vorstellung.
Anfang: 14.30 Uhr.
Informationen/Reservieren: Tel. 05937 / 708248,
Friedlandstr. 6, 49744 Groß Hesepe.
Ingeborgpop@hotmail.com
www.PuppentheaterIngeborgpop.de

Impressum:

Die **Werbegemeinschaft Geeste-Aktuell e.V.**
ist ausschließlicher Herausgeber
der **Geeste Aktuell**.

1. Vorsitzende

Manuela Behr

Schriftführerin/Kassenwartin

Sandra Lucks

Bei Fragen / Anregungen
melden Sie sich gerne unter:

info@geeste-aktuell.de

Anzeigenformate:

1/4 Seite: 87 mm x 135 mm

1/2 Seite quer: 180 mm x 135 mm

1/2 Seite hoch: 87 mm x 277 mm

1/1 Seite: 180 mm x 277 mm

Vereine aus der Gemeinde Geeste haben eine
viertelseitige Anzeige **GRATIS** zur Verfügung.

**Abgabetermin ist immer
der 15. des Vormonats!**

Bitte senden Sie ihre Anzeigen per Mail an:
info@paul-druck.de

PINNWAND



Geeste-Osterbrock,
Dachgeschosswohnung, 3 Zimmer,
ca. 90 qm, Wohnküche, Bad, Gäste WC,
Balkon 24 qm, Einstellplatz, KM 450,- €
+ jährlich 3%, + Nebenkosten.
Tel.: 0173 4062105

Strandkorb, gut erhalten, rollbar,
mit Schutzhülle VB 50 €.
Tel.: 05937 7079423

Kaffeegeschirr für 100 Personen, schlicht
weiß, Kaffeebereiter 100 Tassen und
Isolierkannen zu verleihen. Infos unter:
0178/5393571 (gerne WhatsApp)

In unserer Verkaufshütte an der Süd-Nord-Straße 18 in
Dalum-Siedlung bieten wir weiterhin unsere beliebten Speise-
kartoffeln in den Sorten Annabelle, Belana und Cilena an. Die
2,5 kg Papiertüte für 4 Euro und die 5 kg Papiertüte für 7 Euro.
Auch in 12,5 kg Säcken für 15 Euro auf unserem Hof erhältlich
(Belana und Cilena). Bei Interesse gerne melden: 05925/1891
oder 0177/4642610

Wir suchen zu sofort oder später eine
freundliche und zuverlässige Haushaltshilfe
für unseren 2-Personen-Privat-Haushalt
ohne Haustiere. Von 3h zweiwöchentlich
bis 4h pro Woche ist alles denkbar bei sehr
flexibler Zeiteinteilung. Urlaub und
Lohnfortzahlung im Krankheitsfall sind für
uns selbstverständlich (Minijob).
Kontakt: Sandra & Martin Knief,
0170-3428420

**Reinigungskraft/Haushaltshilfe für Privathaushalt
in Dalum gesucht.** Wir suchen für unser EFH eine
zuverlässige & gründliche Reinigungskraft,
die uns 1x wöchentlich im Haushalt unterstützt.
Wir sind ein tierfreier 3-Personen
Nichtraucherhaushalt. Die Arbeitszeit kann
flexibel abgesprochen werden. Wir freuen uns
auf deine Rückmeldung. Tel.: 0160-97742559

Komplett aufgebaute Modelleisenbahn
mit 5 Locks, 12 Waggons und vieles mehr,
Häuser, Tunnel, Bahnhof, Trafos
und Ersatzteile günstig zu verkaufen.
Besichtigung möglich. Tel.: 05907 1287

+++ Kalender 2025 ACKERRENNEN +++
Ich biete einen farbigen DIN A3 Kalender vom
ACKERRENNEN in Bawinkel an. Es sind Großaufnahmen
von verschiedenen Fahrzeugen abgebildet, die mit
einem Teleobjektiv aufgenommen wurden. Preis: 25 €
Informationen und Reservierungen:
info@reiners-media.de; Mobil 0151 611 294 06
Instagram: @reiners_media_photography

Bei uns in der Verkaufshütte an der
Süd-Nord-Straße 18, Dalum-Siedlung
liegt auch Geeste-aktuell und das
Kirchenblättchen Miteinander aus.

Putzfee als gute Seele, zuverlässig und freundlich, für
1 Pers. Haushalt mit Hund im EFH in Geeste gesucht.
1 x pro Woche für 3-4 Stunden am Vormittag. 0171 3128710

Putzfrau gelegentlich auf Abruf, alle 2-3 Wochen
gesucht. Tel.: 0173 4062105

Tenorsaxophon, Borgani in Perle Silber,
Klappen O.K. mit leichten
Gebrauchsspuren zu verkaufen.
Nur gegen Abholung. V.B. 700,- €
Tel.: 01606324072

Musik für private Feiern.
Ob 50er, 60er, 70er Geburtstag, Gartenparty,
Familienfeier? Ich lege für Sie auf. Hits der 70er, 80er,
90er, aktuelle deutsche Hits, Pop, Rock.
Tel.: 05937/9816766
Ich bitte den Herrn, der im Juni nächsten Jahres
seinen 80. Geburtstag feiern möchte,
mich noch mal anzurufen.

Suche Reinigungs- und Bügelkraft für einen
zwei Personenhaushalt mit kleinem Hund.
Tel.: 0170 5420622 gerne auch
per WhatsApp.

Häßer Miniclub



verabschiedet die "Großen"

Die Krabbelgruppe aus Groß Hesepe verabschiedete am 24. September die "Großen" Kinder mit einer kleinen Feier im Pfarrheim der St. Nikolaus Kirche in Groß Hesepe, denn nach den Sommerferien war es für einige Kinder des Häßer Miniclubs so weit: der KITA Alltag stand vor der Tür. Die Aktion wurde von aktiven Mitgliedern der Krabbelgruppe organisiert.



Nachmittags kamen alle "Großen" und "Kleinen" nochmal zum Spielen zusammen, es gab Kuchen, Snacks und für jedes KITA Kind ein kleines Abschiedsgeschenk. Es war ein wundervolles Gewusel aus 20 Erwachsenen und 24 Kindern. Die Kinder, wie auch die Mama's und Papa's hatten eine Menge Spaß.

Der Frauenchor Osterbrock lädt ein

*unter Mitwirkung
des Kinderchores „Konfettis“
und der Flötengruppe
„One, two, three fo(u)r you“*



Einstimmung in den Advent

Sonntag, 1. Dezember 2024

15:00 Uhr

**in der St. Isidor Kirche
Osterbrock**

Der Eintritt ist frei.

Wir freuen uns auf Euch!



Herbst ist Lesezeit

**Nun wird es wieder gemütlich
und alle haben hoffentlich
mehr Zeit zum Vorlesen und
Schmökern.**

**Entsprechend gibt es bei uns
viele neue Bücher für alle
Altersgruppen.**

**In den aktuellen Zeitschriften
findet Ihr zudem schon jetzt
zahlreiche Anregungen für
eine schöne Adventszeit.**

Schaut gerne mal vorbei!

Unsere Öffnungszeiten: sonntags von 9.30 bis 11.30 Uhr

Für weitere Informationen: www.bibkat.de/osterbrock

SOVD

Geeste-Dalum-Osterbrock



**Informationsveranstaltung
und gemeinsames Frühstück**

Wir laden alle Vereinsmitglieder am Mittwoch, dem 13. November 2024 um 9:30 Uhr in die Gaststätte „Zur Fähre“ zu dieser höchst interessanten Veranstaltung ein:

„Depressionen im Alter“

Depression gehört neben dementiellen Erkrankungen zu den häufigsten psychischen Erkrankungen im höheren Lebensalter. Zudem steigt das Suizidrisiko mit zunehmendem Alter.

Diese und viele andere Fragen versucht Dipl. Sozialpädagoge und esle-Berater, Herr Martin Barlage aus Geeste-Dalum im Rahmen eines PowerPoint-Vortrages gemeinsam mit den Anwesenden zu ergründen zu erörtern und zu beantworten.

Der Kostenanteil für Mitglieder beträgt 5,00 € pro Person
Melden Sie sich bitte umgehend an bei:

Hermann Borgstede ☎ 05937/1864

Marianne Schmidt ☎ 05937/8348

Mozzarella-Hähnchen

in Basilikum-Sahnesauce

4 Hühnerbrustfilet(s)
1 EL Öl
250 g Cocktailtomaten
½ Topf Basilikum
200 g Sahne
100 g Sahneschmelzkäse
125 g Mozzarella
1 EL Kräuterbutter, optional
n. B. Parmesan, optional
Salz und Pfeffer
Fett für die Form

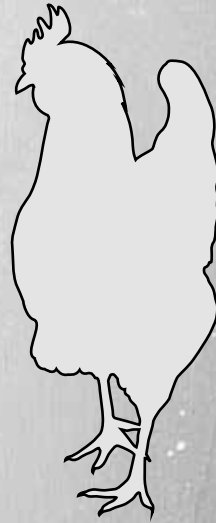

Fleisch waschen und trocken tupfen. Mit Salz und Pfeffer würzen. Öl in einer Pfanne erhitzen. Filets darin von allen Seiten ca. 5 Min. kräftig anbraten.

Tomaten waschen und halbieren. Basilikumblätter abzupfen, waschen und fein hacken.

Sahne in einem Topf aufkochen lassen.
Schmelzkäse hineinrühren und schmelzen lassen.
Mit Salz und Pfeffer würzen. 2/3 vom Basilikum unterrühren.

Fleisch und Tomaten in eine gefettete Auflaufform geben. Sauce darüber gießen. Mozzarella in kleine Stückchen schneiden und auf dem Fleisch verteilen. Wer mag, kann noch geriebenen Parmesan und 1 EL Kräuterbutter in kleinen Flöckchen darauf verteilen.

Im vorgeheizten Ofen bei 200 °C Ober-/Unterhitze bzw. 175 °C Umluft ca. 30 Min. backen. Herausnehmen und mit restlichem Basilikum bestreuen.

Dazu schmecken Kroketten oder Reis.

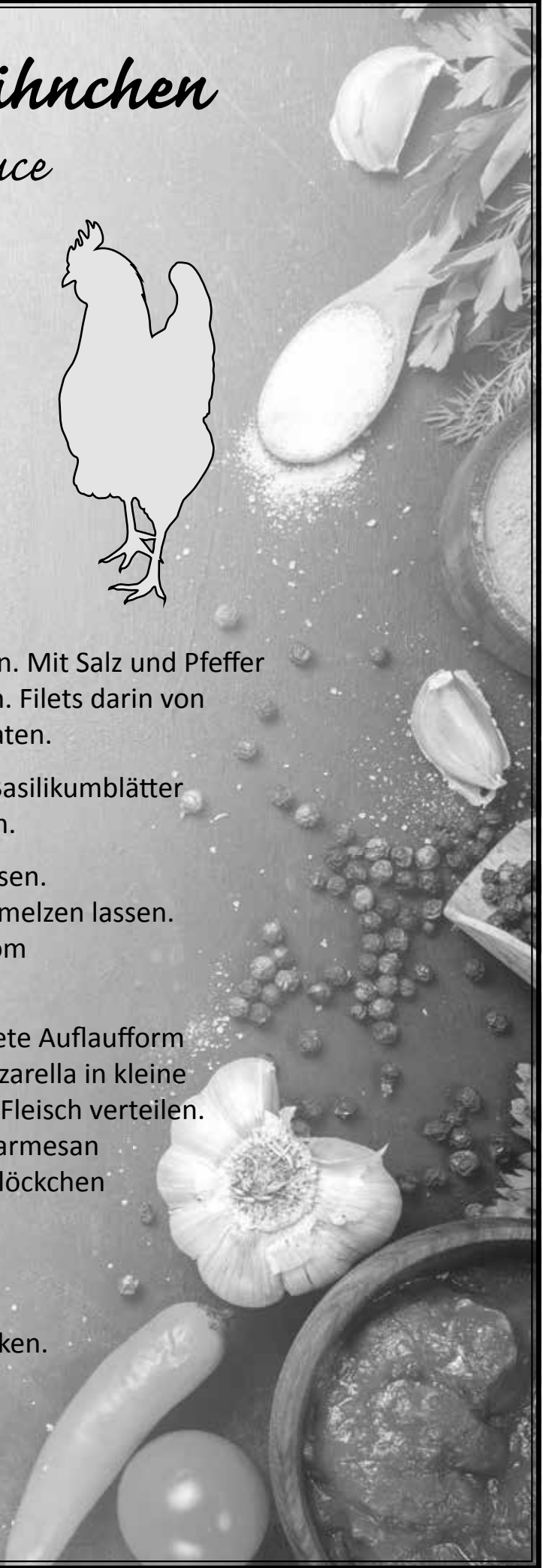

Gottesdienstordnung

für die Pfarreiengemeinschaft Geeste

St. Isidor Osterbrock, St. Nikolaus Groß Hesepe,
St. Antonius Geeste, Christus König Dalum

November

02 15:00 Osterbrock

Sa 15:00 Dalum

03 10:30 Hesepe

So 10:30 Geeste

02.11. Gräbersegnung auf dem Friedhof, anschl. Hochamt

03.11. Hochamt, anschl. Gräbersegnung auf dem Friedhof

09 17:00 Geeste

Sa 18:30 Hesepe

10 9:00 Osterbrock

So 10:30 Dalum

18:00 Geeste

16 17:00 Dalum

Sa 18:30 Osterbrock

17 9:00 Geeste

So 10:30 Hesepe

23 17:00 Hesepe

Sa 18:30 Geeste

24 9:00 Dalum

So 10:30 Osterbrock

18:00 Hesepe

30 17:00 Osterbrock

Sa 18:30 Dalum

Dezember

01 9:00 Hesepe

So 10:30 Geeste

Die Werktagsgottesdienste finden zu den gewohnten Zeiten statt. Die Beichtgelegenheiten sind angelehnt an die 17:00 Uhr Vorabendmessen um 16:15 Uhr vorher in der jeweiligen Gemeinde (30.11.: Beichtgelegenheit zu Weihnachten 15:45 – 16:30 Uhr). Außerdem werden alle Gottesdienstzeiten und wichtige Informationen aus der PFG Geeste in unserem Pfarrbrief „Miteinander“ veröffentlicht. Auch auf der Internetseite www.pfg-geeste.de ist der Pfarrbrief online einzusehen sowie Informationen und Termine der Pfarreiengemeinschaft Geeste.



Hier spielt die Musik

Freitag, 15. November

19.30 Uhr | freier Eintritt

Christus-König-Kirche

Wir freuen uns auf euch!

 Musikverein Dalum

 musikvereindalum

KATHOLISCHE
FRAUENGEMEINSCHAFT
DALUM



Am **29. November 2024** fahren wir zum Alstätter Adventsmarkt.

Viele festliche Weihnachtshütten bieten ein großes Angebot – von kleinen Geschenken und weihnachtlichen Waren.

Wir treffen uns um **14:15 Uhr beim Busbahnhof**. Die Kosten betragen **16€**. Begrenzte Teilnehmerzahl! **Die Kosten sind direkt bei der Anmeldung zu entrichten.**

Anmeldung bei Kerstin Mebben, Mitteltesch 9 (am besten nachmittags, 7079850, Handy 0170-4772255) bis zum **19. November 2024**.

Mit herzlichen Grüßen

Der Vorstand der kfd Dalum

Wir suchen:
Reinigungskraft
Minijob-Basis
(m/w/d)



Ölwerkstraße 62
49744 Geeste-Dalum
www.ebr-geeste.de

VOLKSTRAUERTAG



17.11.24 - 17:45

TREFFEN BEI DER CHRISTUS KÖNIG KIRCHE DALUM IN UNIFORM ZUR ANDACHT.
IM ANSCHLUSS GIBT ES EINEN GEMEINSAMEN ABSCHLUSS BEIM HAUS EMMAUS.

2. PLAKETTENSCHIESSEN

SONNTAG 17.11.2024 - 10:00 - 12:00
SCHÜTZENHAUS

MARIEN-APOTHEKE
- Für Sie vor Ort -
Dalum

**E-Rezepte jetzt
noch einfacher
einlösen mit
unserer
kostenlosen App**



E-Rezepte lassen sich schnell und komfortabel mit Ihrer Gesundheitskarte in unserer App digital einlösen und direkt in die Apotheke schicken. Wir zeigen Ihnen Schritt für Schritt, wie das funktioniert.



Taggleiche Expresslieferung



Über 4.600 verschiedene Medikamente sind aus unserem Lager sofort für Sie verfügbar. Alle Bestellungen, die bis 12 Uhr eingehen, stehen am Nachmittag zur Abholung bereit oder werden bei Bedarf am selben Tag geliefert

Für Sie vor Ort

Wir sind für Sie da, so wie Sie es brauchen: digital, persönlich, schnell und mit einem Lächeln. Vor Ort und in unserer App 24/7



Deine Apotheke.
Immer zur Hand.

Die Plattdeutsche Theatergruppe Dalum spielt

ANNERS GESUND IN DALUM

- PRAXIS DR. HOPFNER -



Weitere Infos in den kommenden Ausgaben oder auf Facebook und Instagram



Plattdeutsche Theatergruppe Dalum

WICHTIGE UND WERTVOLLE INFORMATIONEN

NEUE SPIELSTÄTTE !!!!

Aula der Geschwister-Scholl-Schule Dalum

KARTENVORVERKAUF

ab 1.12.2024 beim Kiosk und Vape,
Wietmarscher Damm 14 in Dalum.

- Jetzt **NEU** auch Kartenzahlung

Termine 2025

Fr. 7. März 19.30 Uhr Premiere & Sektempfang

Sa. 8. März 19.30 Uhr

So. 9. März 19.30 Uhr

Mi. 12. März 19.30 Uhr

Fr. 14. März 19.30 Uhr

Sa. 15. März 19.30 Uhr Genuss & Kultur*

So. 16. März 14.30 Uhr Kaffee & Kuchen

*Optional reichhaltiges Buffet im Gasthof Aepken und anschließend Theater.
- Als Kombiticket buchbar.

27. Benefiz- Doppelkopf

Unterstützt von:

- Auto Kemper GmbH & Co. KG
- Westfalen-Tankstelle Thomas Hemme,
Schullendamm 63
(Vorverkaufsstellen ab 01.10.2024)



mit Tombola

Autohaus
Opel Kemper
in Meppen-Nödike
Industriestraße 19

Startgeld: 14,00 €

Einlass ab 18:30 Uhr

Beginn: 19:30 Uhr

Preise
im Gesamtwert
von ca. 10.000 €

E-Bike, Fernseher,
Laptop, Präsentkörbe,
Gutscheine, Scooter,
Wildfleisch, Werkzeuge
uvm.

Doppelkopfturnier und Tombola für jedermann

15. November 2024

Die Erlöse sind für die Ausbildung
von Frauen in Afrika und die
Erweiterung der Schule in
Manica/Mosambik

Der Vorstand



www.ruller-wallfahrt-meppen.de

Auto
KEMPER
Der Anbieter mit Herz in Meppen - Nödike



Schützenverein St. Barbara e. V.

Geeste-Dalum

Barbaraknobeln/Skat/Doppelkopf 2024

Alle, die Zeit und Lust haben, mit uns einen gemütlichen
Abend zu verbringen sind herzlich eingeladen!

Wann?

Samstag, 30.11.2024



Wo?

Schützenhaus St. Barbara

Beginn 19:00 Uhr

Startgeld 10€



Auch in diesem Jahr warten wieder tolle
Fleischpreise auf euch!



Abonniert gerne unseren Kanal



Wolters · Krüssel · Kotte
Rechtsanwälte und Notar
in Bürogemeinschaft

Kündigung wegen häufiger Kurzerkrankungen

von RA und FA ArbR und FAFamR Markus Krüssel, Geeste

Ein häufiger Rechtsirrtum besteht in der Annahme, dass einem erkrankten Arbeitnehmer schlichtweg nie gekündigt werden könne. Richtig ist zwar, dass eine solche Kündigung oftmals schwer durchzusetzen ist, sie ist aber in bestimmten Fällen durchaus möglich, wie ein aktueller Fall zeigt, über den das Landesarbeitsgericht (LAG) Mecklenburg-Vorpommern zu entscheiden hatte:

In dem Fall war der seit 16 Jahren beschäftigte Arbeitnehmer über mehrere Jahre jeweils zwischen 40 und 44 Tagen arbeitsunfähig erkrankt. Gegen die deshalb ausgesprochene Kündigung erhob der Arbeitnehmer Klage, unterlag aber in beiden Instanzen.

Für die Gerichte war entscheidend, dass der Arbeitnehmer keine Umstände dargelegt habe, warum die in den Vorjahren entstandenen krankheitsbedingten Fehlzeiten in Zukunft nicht mehr auftreten sollen. Ärztliche Atteste oder Stellungnahmen habe er diesbezüglich nicht vorgelegt. Nur bei einem geringen Anteil der Fehlzeiten habe es sich um Krankheiten gehandelt, bei denen nicht ohne Weiteres mit erneutem Auftreten zu rechnen sei (LAG Mecklenburg-Vorpommern, Urt. v. 07.05.2024 -5 Sa 56/23-).

Zu beachten ist, dass es sich hierbei um eine Einzelfallentscheidung handelt. Gänzlich anders wäre voraussichtlich z.B. der Fall zu beurteilen, wenn es sich um eine längere, bspw. einjährige, Krebserkrankung handelte, die ausgeheilt wäre.

Dieter Wolters

Rechtsanwalt
Fachanwalt für Bau- und
Architektenrecht

Weitere Schwerpunkte:

- Versicherungsrecht
- Insolvenzrecht
- Forderungseinzug
- Straf- und Ordnungswidrigkeitenrecht

Markus Krüssel

Rechtsanwalt
Fachanwalt für Arbeitsrecht
Fachanwalt für Familienrecht

Weitere Schwerpunkte:

- Verkehrsrecht
- Mietrecht
- Vertragsrecht
- Straf- und Ordnungswidrigkeitenrecht

Thorsten Kotte

Rechtsanwalt und Notar

Schwerpunkte:

- Grundstücksrecht
- Immobilienrecht
- Bauträgerrecht
- Erbrecht
- Handels- und
Gesellschaftsrecht

Meppener Straße 3 a · 49744 Geeste · Telefon 0 59 37/98 08-0 · Telefax 0 59 37/98 08-18
E-Mail: info@wolters-kruessel.de · notariat@ra-kotte.de · www.wolters-kruessel.de

Bürozeiten: Mo.-Do. 8.30–13.00 Uhr
und 14.00–18.00 Uhr, Fr. bis 13.00 Uhr

CONCORDIA KFZ-VERSICHERUNGEN

**Sie haben es in
Ihrer Hand.
Wechseln Sie zu
bestem Service!**



**100
JAHRE**
KUHRS
VERSICHERUNGEN

Bawinkeler Str. 1
49744 Geeste-Osterbrock
Telefon 0 59 07/93 43-0
www.kuhrs-versicherungen.de

CONCORDIA.
EIN GUTER GRUND.

 **CONCORDIA**
Versicherungen

Werbegemeinschaft Geeste-Aktuell e.V.

Geeste
aktuellaktuell

Herzliche Einladung

Hiermit laden wir die Mitglieder der
Werbegemeinschaft Geeste-Aktuell e.V.
zur **ordentlichen Mitgliederversammlung 2024** ein.

Termin: 07.11.2024 um 19.00 Uhr

Ort: Gaststätte Over, Geeste-Osterbrock

Tagesordnungspunkte:

1. Begrüßung
2. Geschäftsbericht 2023
3. Kassenbericht mit Bericht der Kassenprüfer
4. Entlastung des Vorstandes
5. Wahlen zum Vorstand
 - Kassenwart (in) und Schriftführer (in)
 - Beisitzer(in) Groß Hesepe
 - Beisitzer(in) Geeste
6. Wahl der Kassenprüfer (innen)
7. Verschiedenes

Mit freundlichen Grüßen

gez. Manuela Behr, 1. Vorsitzende

Wir möchten diesmal mit einem Essen beginnen.

Für die weitere Planung bitten wir daher um Anmeldung
bis zum 01. November 2024 unter info@geeste-aktuell.de



BOULEN

SC Osterbrock 1 sichert sich den Emslandmeistertitel, gelungener Abschlusspieltag in Fresenburg

Am 21.09.2024 fand der Abschlusspieltag der Boule-Kreisliga Emsland statt. Gastgeber in diesem Jahr war der SV Fortuna Fresenburg.

Osterbrock 1 ging als Tabellenführer in die letzte Begegnung der Saison und konnte sich gegen Rot-Gold Sögel 1 mit 3:2 durchsetzen und sicherte sich somit auch den Titel. Der Meistertitel geht erstmalig nach Osterbrock.

Herzlichen Glückwunsch dem neuen „Boule Emslandmeister“ SC Osterbrock 1



v. l.: Ralf Merkers, Uli Peters, Wolfgang Krone, Eugen Beimler, Mannschaftsführer Sepp Weidele, Michael Penning, Andreas Stehmann
Vorne: Abteilungsleiter Heinrich Penning-

Unsere D-Jugend wird gesponsert vom Autohaus Gebr. Schwarte



Die Spieler und Spielerinnen der D-Jugend können sich über neue Pullover freuen. Das Meppener Autohaus **Gebr. Schwarte GmbH & Co. KG** sponserte diese gerne.

Ansgar Raming und Sven Jansen, die beiden Trainer der D-Jugend, bedankten sich im Namen der ganzen Mannschaft mit einem Präsent.



Herzlichen Dank!

Adventsbasar
in

HAUS ST. ANNA
Alten- und Pflegeheim

Samstag, 30.11.2024

11:00 - 18:00 Uhr

Am Marktplatz 4, 49767 Twist

★ Kaffee & Kuchen

★ Wildbratwurst

★ Glühwein

★ Ab 12:00 Uhr

musikalische Begleitung
(Blaskapelle, Kinderchor)

... und vieles mehr!



Oooooooooone-hundred-and-eighty 🍀

Triff in die Triple20 und werde Teil unserer jüngst gegründeten und bereits sehr erfolgreichen SVD-Darts-Familie! Bei uns zählen nicht nur die Punkte, sondern vor allem der Spaß und die Gemeinschaft. Werde Mitglied und bring dein Spiel auf die nächste Ebene! 🍀

Unsere Dartsabteilung sucht Verstärkung. Willkommen ist jeder ab 16 Jahre - egal, ob er bereits SVD-Mitglied ist oder es noch werden will 🍀

Dich erwartet eine der neusten und modernsten Anlagen im ganzen Emsland, tolle Teamkollegen und jede Menge Spaß!

Unser Motto lautet „werfen, fluchen, nochmal“ - vielleicht kannst Du ja schon ganz bald mit uns den ein oder anderen Pfeil werfen und ein wenig fluchen.

Wir freuen uns auf Dich.

Bei Interesse und/oder Fragen kannst Du Dich an Sascha Kadler (Tel.Nr.: 0151/6260582) oder Bogdan Foik (Tel.Nr.: 0170/2933704) wenden.



Plattdeutsche Theatergruppe
der KLJB Gr. Hesepe
SEIT 1946

„Kaviar dröppt Currywurst“

So heißt unser neues plattdeutsches Theaterstück. Und darum geht's:

Panik bei Erna Wutschke. Sie muss innerhalb von 24 Stunden ihre heruntergekommene Eckkneipe in ein Edel-Lokal verwandeln, denn ihr neureicher Cousin hat seinen Besuch angemeldet. Damit er ihr Geld für die Kneipe leiht, hatte Erna ihm vor Jahren erzählt, sie betreibe ein gut laufendes Edel-Restaurant - was sie aber hat, ist eine schlecht laufende Eckkneipe. Jetzt muss die bodenständige Erna plötzlich so tun, als sei sie eine Spitzengastronomin und der beschaulich triste Kneipenalltag steht auf dem Kopf. Stammkundin Sandy, die sonst in der Kneipe ihren Frühschoppen einnimmt, muss in die Rolle der feinen Kundin schlüpfen, Ernas tollpatschiger Lebensgefährte jagt als piekfeiner Kellner von einer Katastrophe in die nächste, der schweigsame Stammgast Heini weigert sich standhaft, seine Kneipe zu verlassen und Ernas missgünstige Nachbargastronomin setzt ihr Ungeziefer im Lokal aus. Was folgt, ist ein rasend lustiges Verwechslungsspiel, bei dem schief läuft, was nur schief laufen kann. Mit vielen Ideen und Ausflüchten scheint es Erna trotzdem zu gelingen, ihren Cousin von dem "Edel-Lokal" zu überzeugen. Doch als dieser dann auch noch eine Testerin vom Magazin "Der Feinschmecker" ankündigt, bricht in Ernas vermeintlichem Edel-Restaurant das komplette Chaos aus.

Der Kartenvorverkauf beginnt wie immer ab dem 1.12.24 bei J. & T. Spiekermann (Tel. 05937-913483), unter www.platttheater.de oder bei der Nikolaus Apotheke Gr. Hesepe.



„KAVIAR DRÖPPT CURRYWURST“

THEATER-NACHMITTAG

So., 19.01.25
um 14.30 Uhr
mit Kaffee & Kuchen
in der „Ollen Bäckerei“
Eintritt: 15 €

Anmeldungen & Gutscheilverkauf:
J. & T. Spiekermann,
Telefon (05937) 913483 (ab 1.12.24)

TERMINE:

So., 26.01.25, 16 Uhr
So., 02.02.25, 16 Uhr
So., 09.02.25, 16 Uhr
Fr., 14.02.25, 20 Uhr

So., 16.02.25, 16 Uhr
Sa., 22.02.25, 20 Uhr
So., 23.02.25, 16 Uhr
Olle Bäckerei, Eintritt: 8 €

Kartenvorverkauf
ab 1. Dezember:



• J. & T. Spiekermann, Tel. (05937) 913483
• Nikolaus Apotheke, Meppener Str. 120, Gr. Hesepe
• www.platttheater.de





Emsland-Kalender 2025

Für das nächste Jahr wird wieder ein hochwertiger Foto-Emsland-Kalender angeboten. Von jedem verkauften Kalender wird eine Spende von 5 Euro an den Förderverein TALITA KUMI e.V. abgegeben.

Der Kalender ist für 25 Euro erhältlich und könnte als ein kleines Weihnachtsgeschenk dienen. Die Kalender werden, solange der Vorrat reicht, auf den Geester Märkten angeboten.

Ansonsten können sie auch persönlich bei Friedhelm Reiners, Am Diek 24, Geeste-Dalum abgeholt werden. Tel. 0151 611 294 06

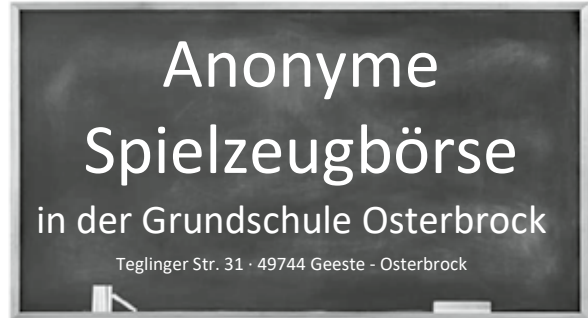

Samstag, 09.11.2024

von 9:00 bis 11:00 Uhr

- begrenzt Einlass -

Angeboten wird Spielzeug jeglicher Art, z.B. Autos, Puppen, Puppenzubehör, Spiele, Puzzler, Bücher, Babyspielzeug, Holzspielzeug, Laufräder, Kinderfahrräder, usw.

Möchten Sie auch etwas verkaufen, bitten wir um eine verbindliche Anmeldung unter: boerse-osterbrock@web.de

Die Nummernvergabe erfolgt ausschließlich über E-mail. Anfragen über andere Kanäle werden weder berücksichtigt noch beantwortet.

Begrenzte Nummernvergabe. Verkauf nur aus Privathaushalt. Die Gebühr von 4,- € wird vom Umsatz abgezogen.

Warenannahme: 08.11.2024 15:00 bis 16:00 Uhr

Voraussichtliche Börsentermine 2025:
Frühjahrs-/Sommerbörse: 22.02.2025
Herbst-/Winterbörse: 30.08.2025
Spielzeugbörse: 08.11.2025



Hallo alle Frauen im Ortsteil Geeste!

Wir brauchen Dich für die Vorstandsarbeit.

Alle die Interesse und Lust daran haben die kfd in Geeste neu zu gestalten, egal ob Mitgliederinnen oder nicht, melden sich bitte kurzfristig beim Leitungsteam oder kommt zur Generalversammlung am Sonntag, 24. Nov. 2024 ins Pfarrheim, Geeste, Wilhelmstr.

Wir hoffen auf Euch, damit es mit unserer kfd Geeste weitergeht.

Ansprechpartnerinnen:
Veronika Vieth (Tel. 05907 / 1342)
Annette Wessels (Tel. 05907 / 7393)

Schützenverein St. Antonius Geeste e.V.
Landkreis Emsland



Termine

Sonntag, 03. November 2024

Nachholtermin Plaketten- und Schützenschnurschießen und Vereinsmeisterschaft „Luftgewehr aufgelegt“
von 14:00 bis 17:00 Uhr

Donnerstag, 14. November 2024

14:30 Uhr Kartenspielen
(nicht nur für Vereinsmitglieder)

Kreismeisterschaften 2024 Kleinkaliber – Liegendkampf

	<u>Damen 1</u>
Kreismeisterin	Wolter, Jana
	<u>Herren 4</u>
Kreismeister	Grol, Henri
	<u>Luftpistole</u>
	<u>Herren 1</u>
2. Platz	Schweers, Alexander
	<u>Herren 2</u>
2. Platz	Mensen, Michael
4. Platz	Wilmink, Jörg
5. Platz	Delatour, Timo
6. Platz	Kames, Christian

Kreismeister in der Mannschaftsertung: Mensen, Michael; Wilmink, Jörg; Delatour, Timo

Schießsportgruppenleiter Franz Günnemann

KÖB St. Antonius Geeste

Einladung zur Buchausstellung
für die ganze Familie



Kinder- und Jugendbücher
Aktuelle Romane, Sachbücher
Neue Spiele und Tonies
Bücher-Flohmarkt
Malen und Basteln für Kinder
Familien-Preisausschreiben

Sonntag, 03. November 2024

10:00 – 17:30 Uhr Pfarrheim Geeste

Nachmittags servieren wir:

- Kaffee / Tee / Saft
- selbst gebackenen Kuchen!!!



Vom Erlös der Ausstellung werden
Kinderbücher angeschafft!!!



Wir freuen uns auf viele Besucher!
Ihr/Euer Bücherei-Team



Anonyme Spielzeugbörse

in der Ludgerischule Groß Hesepe
Ludgeristraße.

am 23.11.2024 von 10.00 bis 12.00 Uhr
findet eine anonyme Spielzeugbörse statt.

Angeboten werden Spielzeug, Buggys, Bücher, usw. usw.
(keine Selbstverkaufsstände)

Es werden Kaffee u. Kuchen angeboten.



Anmeldungen und Informationen
unter folgenden Nummern.

05937 / 708166 oder 05937 / 970373

Warenannahme ist am Freitag, den 22.11.2024
von 14.30 - 15.30 Uhr.

(Verkauf ausschließlich aus Privathaushalten)

SOZIALVERBAND
VdK
DEUTSCHLAND

VdK-Ortsverband Geeste

Vorsitzender: **B. Linnemann**

Blumenstr. 4, 49767 Twist

Telefon: 05936-6986

Hallo liebe Mitglieder,
wie jedes Jahr kommen wir zusammen
um die Mitgliederversammlung plus
anschließender Weihnachtsfeier mit
Abendessen und Bingo abzuhalten. Kommt
bitte zahlreich am Freitag, den 29.11.2024
um 16:00 Uhr zur Dorfscheune Varloh.

Anmeldung erbeten bis zum 17.11.24
Kostenbeitrag für Mitglieder: 13,00 €
Nichtmitglieder: 18,00 €
Überweisung bitte auf das Konto
DE18 2666 0060 0164 5099 00 (Emsl. VB)

Grüße der
Vorstand



KLJB
Katholische
Landjugendbewegung
Deutschlands

Tagesordnung für Generalversammlung 2024 der KLJB- Dalum am 15.11.2024 um 19:00

1. Begrüßung der Mitglieder durch den 1. Vorsitzenden
2. Genehmigung der vorliegenden Tagesordnung
3. Feststellung der stimmberechtigten Mitglieder
4. Verlesung und Genehmigung des Protokolls der letzten Generalversammlung
5. Jahresrückblick 2024
6. Bericht des Vorstandes
7. Bericht des Kassenwartes
8. Bericht der Kassenprüfer
9. Entlastung des Vorstandes
10. Neuwahlen
 1. Vorsitzender
 2. Vorsitzende
 - Kassenwart
 - Beisitzer
 - Beisitzerin
11. Ausblick
12. Sonstiges / Anregungen

JAHRESENDSPURT NIKOLAUS WEIHNACHTEN SILVESTER

Wie wär's mit Geschenken und
Gutscheinen für die Liebsten aus Dalum?

#kaufedorort

**WERBEGEMEINSCHAFT
DALUM**

www.werbegemeinschaft-dalum.de

Adventsmarkt

Sonntag, 1. Dezember 2024,
im und am Martin-Luther-Haus

Beginn: 14 Uhr mit einem musikalischen
Adventsgottesdienst mit dem
Gospelchor „Inspiration“ und „Capo d' Asta“.

Der Adventsmarkt öffnet um 15 Uhr
seine weihnachtlichen Verkaufsstände.

Holz- und Bastelarbeiten

Kaffee und Kuchen Waffeln

Bratwurst Pommes

Neujahrshörnchen

Liköre Glühwein
und kalte Getränke

Fahrten mit der Feuerwehr

Dosenwerfen



Der Erlös ist für vielfältige Aufgaben in unserer
eigenen Gemeinde bestimmt.

Landfrauen Dalum



*Gemeinsam möchten wir Adventsdekoration
gestalten - nicht nur für uns selbst, sondern
auch für unsere älteren Mitbürger, die in den
Heimen unserer Gemeinde leben.*

Datum: 19.11.24
Uhrzeit: ab 15 Uhr bis ca. 19 Uhr
Ort: Haus Emmaus
Liebe Dalumer Landfrauen,

Gemeinsam dekorieren: Bringt eure Kreativität
ein und lasst uns gemeinsam schöne
Adventsdekorationen basteln.

Lasst uns gemeinsam Freude schenken und
einen unvergesslichen Nachmittag verbringen.
Euer Einsatz für die Senioren wird sicher
geschätzt und bereichert unsere Gemeinschaft.

Herzliche Grüße, die Landfrauen und der
Frauentreff 2000

Bauunternehmen Altevers sponsert neue Trainingsanzüge



Sehr erfreut zeigten sich die Spieler und Spielerinnen der D-Jugend über neue Trainingsanzüge, die vom **Bauunternehmen Altevers** gesponsert wurden, denn gerade in der kälteren Jahreszeit sind diese sehr praktisch und überaus notwendig.

Die Trainer Ansgar Raming und Sven Jansen bedankten sich ganz herzlich im Namen des gesamten Teams mit einem Präsent als Dankeschön bei Bernd Altevers.

DANKESCHÖN

Schützenverein St. Hubertus Dalum e.V.



Liebe Schützenbrüder!

Zu unserer Generalversammlung am 22.11.2024 um 19.30 Uhr im Saal der Familie Aepken, laden wir recht herzlich ein.

Zur Generalversammlung kommen wir in unserer Vereinsuniform.

Tagesordnung:

1. Begrüßung
2. Feststellung der Anwesenheit und Stimmberechtigung
3. Gedenken der Verstorbenen, besonders derer die seit der letzten GV verstorben sind
4. Anträge zur Tagesordnung
5. Genehmigung der Tagesordnung
6. Genehmigung des Protokolls der GV vom 24.11.2023
7. Ehrungen: Schützenschnur
(Gebt bitte die nicht mehr benötigten Schützenschnüre und Eicheln wieder zurück)
8. Geschäftsbericht über das abgelaufene Geschäftsjahr
9. Kassenbericht über das abgelaufene Geschäftsjahr
10. Bericht der Kassenprüfer
11. Entlastung des Vorstandes
12. Beratung vorliegender Anträge und Beschlussfassung
13. Neuwahlen
 - 13.1 Stellvertretender Vorsitzender
 - 13.2 Schriftführer
 - 13.3 Kassenwart
 - 13.4 Kompanieführer der 3. Kompanie
 - 13.5 Stellvertretender Schießwart
 - 13.6 Kassenprüfer
14. Winterfest 2025
15. Schützenfesttage 2025
16. Schießwettkämpfe und Veranstaltungen 2024 und 2025
17. Mitteilungen, Anfragen und Anregungen, Vorschläge Seniorenfahrt

Anträge gemäß Punkt 12 der Tagesordnung müssen schriftlich 1 Woche vor der Generalversammlung beim geschäftsführenden Vorstand eingereicht werden und begründet sein.

Mit freundlichen Grüßen
Euer Vorstand

LACKIEREREI
K. WESSLING
 DESIGN IN MOTION

UNFALL?

Dann lieber gleich zum Fachmann!

KAROSSERIE- UND LACKIERFACHBETRIEB



- Meistergeführter Fachbetrieb
- Lackschadenfreie Dellenbeseitigung
- Lackiererei
- Roststellenbeseitigung
- Chemische Entlackung
- Korrosionsschutz durch KTL-Beschichtung
- Unfallinstandsetzung
- Kunststoffreparatur
- Leihwagenservice

www.k-wessling.de

K. Wessling
 Siemensstraße 3

49744 Geeste-Dalum
 Tel.: 0 59 37 | 97 97-0



PARTYSERVICE SCHMIDTCHEN GMBH
 Lingener Straße 12, 49744 Geeste-Dalum



SCHMIDTCHEN
 CATERING & PARTYSERVICE

Telefon:

05937 7526
 0170 184 00 93

Online:

info@partyservice-dalum.de
www.partyservice-dalum.de

*kreative Ideen
 für
 ausspruchsvollen
 Wohnumfort*

GARDINEN

Neu- und Sonderanfertigung aller Dekorationen im eigenen Nähatelier

SONNENSCHUTZ

Lamellenvorhänge, Plissee, Rollos, Jalousien, Wintergartenverschattung

POLSTERN

Stühle, Eckbänke, Sessel, Polstergarnituren sowie Restauration und Reparatur in eigener Werkstatt

REINIGUNG / PFLEGE

Gardinen, Vorhänge, Raffrollos, Lamellen, Jalousien, Plissee

Beratung und Besichtigung nach Terminabsprache!

Raum für Ideen



KAYSER
 der Raumausstatter

49744 Geeste / Dalum • Dalumer Esch 1
 Tel. 05937 7672 • Fax 05937 7207 • Mobil 0171 2103847
 E-Mail: kay.raum@t-online.de • www.jkr-kayser.de

Schützenverein

ST. NIKOLAUS



Volkstrauertag

*In Deutschland gedenken wir an diesem Tag
den Toten von Krieg und Gewaltherrschaft*

Liebe Schützenbrüder, am Sonntag den **17.11.2024** nehmen wir an der Gedenkfeier und anschließender Kranzniederlegung am Ehrenmal zum Volkstrauertag teil.

Die Feierstunde beginnt um 18.00 Uhr.

Wir rufen alle Schützenbrüder zur Teilnahme auf.

Aus Erinnerung an das Leid der Kriege und aus dem Gedenken an die Opfer erwächst der Auftrag sich für Frieden, Freiheit und Gerechtigkeit einzusetzen.

Terminvorschau

Preisdoublekopf-Abend / Preisknobeln



Am Sonntag, den 15.12.2024 findet ein Preisdoublekopf-Abend und Preisknobeln im Schützenhaus statt.

Beginn 17:00 Uhr.

Euer Vorstand



Heimatverein der Gemeinde Geeste e.V.

Bramhar - Dalum - Geeste - Groß Hesepe - Klein Hesepe - Osterbrock - Varloh



EMSLAND-JAHRBUCH 2025



Alle Mitglieder des Heimatvereins, die das Jahrbuch erhalten möchten, werden gebeten, die Gebühr i. H. von 5,00 € bis zum 10. November 2024 auf das nachfolgende Konto des Heimatvereins bei der Sparkasse Emsland zu überweisen:

IBAN: DE32 2665 0001 0000 0092 25

BIC: NOLADE21EMS

Als Verwendungszweck bitte angeben: Jahrbuch 2025 sowie Ihren Namen und die Anschrift

Nach Erscheinen wird Ihnen das Jahrbuch durch den Heimatverein zugestellt.

Hinweis: Im kommenden Jahr wird die Erstellung des Buches teurer werden, so dass auch wir eine leichte Preiserhöhung vornehmen müssen. Das Jahrbuch wird dann 6,00 € kosten (Sonderpreis für Mitglieder des Heimatvereins).

Somit sind im kommenden Jahr 6,00 € zu überweisen.

Kreativ mit Naturmaterialien in der Weihnachtszeit

Die Bibeltgärtnerin
und Kunstschuldozentin
Silke Kocks stellt am

Freitag, 29.11.2024 von
15 bis 17 Uhr im

„Garten des Nazareners“ Twist
ganz besondere Bastelideen
aus Naturmaterial vor:



Schon mal ausprobiert was man aus Naturmaterialien gestalten kann? Im Birkenwald hinter der ev. luth. Nazareth Kirche findet man alles für weihnachtliche Kränze und Gestecke, Birkengebilde und andere schöne Weihnachtsbasteleien. Die natürlichen Dekorationsideen der Bibeltgärtnerin Silke Kocks sorgen dafür, dass die Adventszeit Einzug halten kann! Bastelscheren, Handschuhe, Zangen und weiteres Werkzeug bitte mitbringen.

Aufgrund der begrenzten Teilnehmerplätze wird um Anmeldung unter silke@bibelgarten-twist.de gebeten. Treffpunkt ist der Bibel- und Klostergarten der ev. luth. Nazareth Kirche, am Kanal 44 in Twist. Weitere Informationen unter www.bibelgarten-twist.de.

Kosten 8 Euro/Person zzgl. Material



Schützenverein

St. Hubertus Dalum e.V.



Liebe Schützenbrüder!

Zur Erinnerung an die Opfer von Krieg und Vertreibung sowie der Gewaltherrschaft aller Nationen möchten wir aller am diesjährigen Volkstrauertag gedenken!

Dazu laden die Dalumer Schützenvereine

- St. Georg – Gr. Sand
- St. Barbara – Neuer Kamp
- St. Hubertus – Dalum Dorf

herzlich ein.

Sonntag: 17.11.2024, um 18:00 Uhr

Wir treffen uns um 17:45 Uhr vor der Kirche Christus König.

Wir freuen uns auf rege Teilnahme zum diesjährigen Volkstrauertag. Zum Volkstrauertag kommen wir in unserer Vereinsuniform.

In diesem Jahr erfolgt der gemeinsame Abschluss im Haus Emmaus.

Mit freundlichen Grüßen

Euer Vorstand

gegründet
1914



Qualität und Kompetenz
aus ihrem Fachgeschäft!

BLUMEN Gels 

HERZLICHE EINLADUNG
zur

Adventsausstellung

Am **15. November** wollen wir mit Euch
von 18.00 bis 21.30 Uhr feiern
und unsere diesjährige
Adventsausstellung eröffnen.

Für die adventliche Atmosphäre
und das leibliche Wohl sorgen **wir**,
für die gute Stimmung
und nette Begegnungen **Ihr!**

Wir freuen uns
auf Euch!

Neue Öffnungszeiten:

Ab Januar 2025 sind wir
Mo. - Fr. 8.00 - 18.00 Uhr
Samstag 8.00 - 16.00 Uhr
für Euch da!

BLUMEN Gels 

Familie Gels & Team

Erlenweg 2 · 49744 Geeste/Dalum
Telefon: 05937/7107
www.Blumen-Gels.de

Kurze Auszeiten im Advent

Die Pfarreiengemeinschaft Geeste lädt herzlich ein, sich bei Kerzenschein mit besinnlichen Texten, Musik und Gesang in den kath. Kirchen auf Advent und Weihnachten einzustimmen.

Christus König Dalum:

So., 15.12., 18 Uhr kurze Auszeit *

St. Antonius Geeste:

Fr., 29.11., 19 Uhr kurze Auszeit zur Einstimmung in den Advent

St. Isidor Osterbrock:

So, 1.12., 15 Uhr Konzert zur Einstimmung in den Advent

St. Nikolaus Gr. Hesepe:

Di., 3.12., 19 Uhr kurze Auszeit mit dem Kirchenchor *

Fr., 6.12., 16.30 Uhr Adventsfenster im Haus Margarete

Di., 10.12., 19 Uhr kurze Auszeit mit Orgelmusik *

Mi., 11.12., 18.30 Uhr Adventsfenster Moormitter Schutzhütte

Di., 17.12., 19 Uhr kurze Auszeit gest. von der kfd *

*Dauer ca. 25 - 30 Minuten



Schützenverein Osterbrock von 1920 e. V.

Veranstaltungen im November

Freitag, 08.11. **Preisdoublekopf-Turnier**

Einlass: 19:00 Uhr

Beginn: 19:30 Uhr

im Schützenhaus



Freitag, 15.11. **Seniorentreffen**

Beginn um 15:00 Uhr

im Schützenhaus

Sonntag, 17.11. **Schützenschurschießen**

von 10:00 Uhr bis 12:00 Uhr

und von 17:00 Uhr bis 18:00 Uhr

im Schützenhaus

www.schuetzenverein-osterbrock.de



Rückblick

Erntedankfest

Nach Kaffee, Schnittchen und frisch gebackenem Kuchen, durften sich alle Anwesenden an Gedichten und Tänzen der Kleinsten, sowie an Sketchen der Theatergruppe aus Bramhar erfreuen.



Auch der Nutzen des neuen Mehrgenerationsraumes fand bei dieser Veranstaltung seinen Einsatz. An langen Tischen konnten die Kinder hier ihre Mal- und Bastelkünste unter Beweis stellen und hatten, wie die Erwachsenen, einen tollen Nachmittag.

Auch der kleine Hunger am Abend wurde mit Würstchen oder Kacheln im Brötchen gestillt.

Vielen Dank an das Orga-Team

Einen besonderen Dank auch an Josef Kuper, der das Erntedankfest in diesem und den vergangenen Jahren im Außenbereich mit seinen tollen Dekorationen und Einblicken in die Vergangenheit abgerundet hat.

DORFGEMEINSCHAFT BRAMHAR-MEPPEN E. V.
WWW.BRAMHAR.DE



Shantychor Geeste zu Gast in Berlin beim Reinickendorfer Shanty-Chor

600 Zuschauer und den Shantychor Geeste konnten der stellv. BgM und der 1. Vors. des Reinickendorfer Shantychores begrüßen. Mit einem fulminanten Auftritt eröffnete der Shantychor Geeste das Jahreskonzert. Der Dirigent, Hartmut Schulz, hat es verstanden, Sänger und Musiker zur Höchstleistung zu führen. Die Solisten Peter Ludewig und G. Knörnschild haben in ihren Beiträgen sehr eindrucksvoll einen Einblick



in das Matrosenleben gegeben. „Hartelijk dank“ an die 4 Akkordeonisten aus NL, die das Klangvolumen des Chores verstärkt haben. Shantys im Berliner Sound wurden von den Reinickendorfern vorgetragen und dafür mit großem Beifall belohnt. **Danke**, ihr lieben Reinickendorfer Shantys für die Einladung!

Vom Publikum verabschiedet haben sich die Chöre mit einem gemeinsam gesungenen „Wir lieben die Stürme“ . „...Hajo, hajo, hajo hajo hajo ho, hajo hajo ho hajo!!!...Hey !!!“



Schützenverein St. Barbara e. V.

Geeste-Dalum

1952

Veranstaltungen im November 2024

Fr. 01.11.2024	Kartenspielen (nicht nur für Vereinsmitglieder)	15:00 -18:00 Uhr
Sa. 02.11.2024	Arbeitseinsatz am und im Schützenhaus	8:00 Uhr
So. 17.11.2024	Volkstrauertag (Ausrichter St. Barbara)	18:00 Uhr
Di. 19.11.2024	Spaß- und Übungsschießen	20:00 -22:00 Uhr
Sa. 30.11.2024	Barbaraknobeln	19:00 Uhr

Veranstaltungen im Dezember 2024

Di. 03.12.2024	Seniorenachmittag (nicht nur für Vereinsmitglieder)	15:00 -18:00 Uhr
Fr. 06.12.2024	Kartenspielen (nicht nur für Vereinsmitglieder)	15:00 -18:00 Uhr
Sa. 07.12.2024	Nikolausfeier	15:00 Uhr
Fr. 13.12.2024	Weihnachtspreisschießen	19:00 Uhr

Wir möchten alle interessierten Senioren (nicht nur Vereinsmitglieder) ab dem 65. Lebensjahr zu unserem Seniorenachmittag im Schützenhaus einladen. Die Termine sind in Geeste Aktuell sowie auf Facebook zu finden.

Unsere Boule Abteilung lädt zum Boule spielen jeden Mittwoch 15:00 Uhr und jeden Sonntag 10:00 Uhr für jedermann ein!
(Nicht nur für Vereinsmitglieder)



Abonniert gerne unseren Kanal



Informationen des Familienzentrums

Geeste

Huberta-Roggendorf-Straße 12

49744 Geeste

Christina Mainka- Witt

☎05937/9189985 o. 05937-8522

✉ familienzentrum.geeste@web.de

🌐 www.kiga-st-bernadette.de

Informationen für Kindertagespflegepersonen

Der Fortbildungswürfel rollt wieder...

Am 06.11.24 um 19:00 Uhr findet das Seminar „Mit Babys auf dem Weg zur Sprache- Gebärden und ihre Anwendungen“ im Familienzentrum Geeste statt... Die Teilnahme ist kostenlos. Anmeldungen ab sofort im Familienzentrum!

Tagesmüttertreffen

Am 12.11.2024 findet bei uns im Familienzentrum Geeste, ein Treffen für alle Kindertagespflegepersonen statt. In netter Runde ist Zeit zum Informationsaustausch, für offene Fragen und einen Austausch untereinander. Anmeldungen ab sofort bei uns im Familienzentrum!

Landfrauenverein Geeste/Osterbrock

Liebe Landfrauen!

Weihnachten steht vor der Tür



Zu unserem Weihnachtsfrühstück am **16.11.2024 um 10 Uhr** laden wir euch recht herzlich in die **Gaststätte Over** ein.

Wir möchten mit euch zusammen einen schönen Vormittag in weihnachtlicher Atmosphäre verbringen.

Den Mitgliedern die leider verhindert sind, wünschen wir eine besinnliche Adventszeit, ein gesegnetes Weihnachtsfest und einen guten Rutsch ins neue Jahr 2025.

Meldet euch bitte bis zum 08.11.2024 wie üblich bei den Vertrauensfrauen oder unter 05907/313 an.

Wir freuen uns auf Euch

Das Vorstandsteam

NIKOLAUSKNOBELN

KNOBELN - KINDERBELUSTIGUNG

SONNTAG

08.12.2024 - 14:30

SCHÜTZENHAUS ST. GEORG

DIE KINDER HOLEN DEN NIKOLAUS UM CA
16:30 MIT IHREN LATERNEN AB.



BRUNS

ALLES SCHÖNE FÜR DAHEIM

49744 Geeste · Osterbrocker Str. 31 · Tel. 05907 230

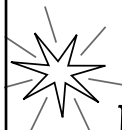

*Wir wünschen Ihnen
ein frohes **Weihnachtsfest**
und alles Gute
für das Jahr 2025*



und alles Gute



SC Osterbrock
1926



Abteilung
1988
Tennis

Der TSCO

lädt herzlich zum
Adventsknobeln
ein...

...in weihnachtlicher, gemütlicher Atmosphäre mit
Kerzenschein, Feuerschalen und tollen Preisen!

Für Mitglieder & Friends!

Für Getränke und Verpflegung ist gesorgt!

Wann? Am 30.11.2024 um 18 Uhr

Wir bitten bis zum 16.11.2024 um Anmeldung!



Wir freuen uns auf euch!
Euer TSC Osterbrock

Handarbeits- und Bastelgruppe

BASAR



AM 24.11.2024 VON 13 - 18 UHR

IM HAUS EMMAUS

HUBERTA-ROGGENDORF-STR. 7, 49744 DALUM

MIT KAFFEE, KUCHEN, BROT,
SOCKEN, SCHALS UND
VIEL SELBSTGEBASTELTEM

Alle Einnahmen werden dem Lotse e.V.
- Verein zur Hilfe seelisch Erkrankter im
Emsland gespendet.



Angelsportverein
Dalum – Gr. Hesepe e.V.
www.asv-dalum-gross-hesepe.de

Weihnachtsknobeln
am 16.11.2024 um 19:00 Uhr
in der Gaststätte Aepken.



Der Vorstand

Anonyme Spielzeugbörse



Angeboten werden:

Spielzeuge, Fahrzeuge, Bücher, Fahrräder usw.
(keine Kuscheltiere!)

Wann: Sonntag, den 03.11.2024

Zeit: 13:00 - 15:00 Uhr

Wo: Im Haus St. Georg, Twist-Bült
(am Marktplatz)

Spielzeugabgabe: Samstag, den 02.11.2024
von 16:00-17:00 Uhr

Die 10% des einbehaltenen Verkaufserlöses sowie die
Einnahmen von Kaffee und Kuchen kommen einem guten
Zweck zugute.

Es kann gerne Kuchen mitgenommen werden.

Infos & Anmeldungen bei:

J. Egbers: 05936/5649548
0151/12367828 (auch gerne per WhatsApp)



BIBLIOTHEKSANGESTELLTE * R (M/W/D)
mit Leitungsfunktion
Z U M 01.01.2025 **GESUCHT**

für die KÖB der katholische Kirchengemeinde Christus König Dalum. Die Bibliothek verfügt über ca. 6.600 Medien mit ca. 18.000 Entleihungen pro Jahr und ist ein Ort der Begegnung in der Gemeinde. Ein besonderer Schwerpunkt liegt in der Arbeit mit den drei Kindertagesstätten.

Sie werden in einem Zweierteam die Bücherei leiten und hier vorrangig die Übernahme der Buchhaltungsaufgaben übernehmen (Erstellung der Haushaltspläne, Kassenführung, Statistiken).

Alle Aufgaben und eine genaue Ausschreibung der Stelle finden Sie unter www.pfg-geeste.de. Weitere Infos erhalten Sie telefonisch unter 05937-981433 oder per Mail an buecherei@christus-koenig-dalum.de.

Wir bieten Ihnen eine Stelle mit 12 Wochenstunden (unbefristet nach Probezeit), eine abwechslungsreiche Tätigkeit in einem guten Team, Fort- und Weiterbildungsmöglichkeiten und eine Eingruppierung nach AVO-Entgeltgruppe 5 (analog zu TVÖD).

Richten Sie Ihre Bewerbung bis spätestens 01.12.24 an:

Kath. Kirchengemeinde Christus König Dalum
z. H. Tanja Spiekermann
Lingener Str. 6 49744 Geeste - Dalum
oder per Mail an: t.spiekermann@bistum-os.de



Stammtischpokalschießen 2024

Vom 23.09. bis 27.09.2024 veranstaltete die Schießsportgruppe zum vierzehnten Mal das oben genannte Schießen. Geschossen wurde Luftgewehr Auflage. Es konnten alle (außer Mitglieder der Schießsportgruppe) die eine Mannschaft aus mindestens 5 Personen gebildet hatten daran teilnehmen.

Es nahmen insgesamt 55 Schützinnen und 104 Schützen daran teil. Es hatten sich 21 Mannschaften gebildet.

Der Sieger erhielt den Wanderpokal und einen Geldpreis.

Alle anderen Mannschaften bekamen einen Geldpreis gestaffelt nach Platzierung. Es war eine spannende Veranstaltung. Auf dem Kleinkaliberstand wurde ein „Teiladlerschießen“ durchgeführt. Für jedes abgeschossene Teil gab es eine Super-Jagdwurst. Die Schützen/in waren mit Begeisterung dabei.

Nachstehend die Platzierungen der Mannschaften

1. Die Glorreichen 7	257,1	Ringe
2. Geesterfreun.de	255,8	Ringe
3. „Shootingstars“	253,8	Ringe
4. Weizenweg	252,6	Ringe
5. Bananenallee	252,1	Ringe
6. Iron Leber n.e.V 100	250,5	Ringe
7. Glaube-Sitte-Heimat	250,2	Ringe
8. Vorstand Schützenverein	249,3	Ringe
9. „EL KAPUTTO	244,8	Ringe
10. EFI – Eine fehlt immer	244,7	Ringe
10. Viethsens Gäng	244,7	Ringe
12. Meisenstraße	242,4	Ringe
13. „Doppelkopp“	242,1	Ringe
14. Geeste Siedlung	239,7	Ringe
15. Nix an Bi	236,6	Ringe
16. „6-mit“	232,2	Ringe
17. Geester Eissportclub (Die Ritter)	229,0	Ringe
18. „Am Kottbree“	224,3	Ringe
19. Friedhof	217,9	Ringe
20. Fähnriche Geeste	188,9	Ringe
21. Frauen Vorstand Schützenverein	94,1	Ringe



Auf diesem Foto
Der Vorsitzende des Schützenvereins
Georg Vehring, der Leiter der
Schießsportgruppe Franz Günnemann
und ein Teil der Siegermannschaft.

Ein besonderer Dank geht an
Michaela Kressmann von
Fassreife Geeste, Meisenstraße die
die Preise für die Einzelwertung
gespendet hat.

Einzelwertung

1. Fabian Linde	52,4	Ringe
2. Christian Meyering	52,3	Ringe
2. Anna Niemann	52,3	Ringe
2. Thomas Roling	52,3	Ringe

Außerdem wurde geknobelt
Gesamtsiegerin des Knobels wurde
Gabi Klein mit 96 Punkten

Auf diesem Foto in der Mitte
der Sieger der Einzelwertung
Fabian Linde



Wir bedanken uns bei allen die mit geschossen und mit geknobelt haben.
Ein ganz besonderer Dank an die fleißigen Helfer. Bis zum Schießen im nächsten Jahr

Die Schießsportgruppe des Schützenvereins St. Antonius Geeste i.A. Franz Günnemann



Engelbertz
Haustechnik

Engelbertz Haustechnik GmbH

Daimlerstraße 9a | 49744 Geeste-Dalum

Telefon: 05937 9829010

E-Mail: info@engelbertz-haustechnik.de

Online: www.engelbertz-haustechnik.de



MIT UNS ZUM ZIEL IN EIN SICHERES ZUHAUSE

Für energiesparendes Bauen und
sicheres Wohnen sind wir der richtige Ansprechpartner

- 🏠 Moderne Elektroinstallationen und Schalterprogramme
- 🏠 Lichtdesign
- 🏠 Rauchmelder
- 🏠 Überspannungsschutz
- 🏠 Heizungstechnik und Sanitäreinrichtung
- 🏠 EDV- und Kommunikationsinstallation
- 🏠 E-Checks, Wartungsarbeiten, u. v. m. durch unser Fachpersonal



**HÄNDE-
SCHÜTTELN
IST KEIN JOB
FÜR DICH?**

DANN PASST DU INS TEAM.

WIR SUCHEN (M/W/D):

// KFZ-MECHATRIKER PKW & NFZ

// KAROSSERIEBAUER

// LACKIERER



Jetzt bewerben:
autohaus-rakel.de

H. RAKEL
// AUTOHAUS

MITTEILUNG IN EIGENER SACHE

Bei Interesse an einer
Mitgliedschaft der Werbegemeinschaften
der einzelnen Ortsteile, wenden Sie sich
bitte an die Vorsitzenden:

WG Dalum:

1. Vorsitzende **Janina Rauch**, Tel. 05937 981351

WG Geeste (mit OT Varloh):

1. Vorsitzender **Michael Bröker**, Tel. 05907 940447

WG Hesepe:

1. Vorsitzender **Peter Rickermann**, Tel. 05937 1499

WG VHHG Osterbrock:

1. Vorsitzender **Helmut Vehring**, Tel. 0171 7785025

Die **Werbegemeinschaft Geeste-Aktuell e.V.**
ist ausschließlicher Herausgeber
der **Geeste Aktuell.**

1. Vorsitzende **Manuela Behr**,
Jasminweg 11, Geeste-Dalum, Tel. 05937 7320

Du hast Interesse, über Themen in der
Gemeinde zu diskutieren und Dich nicht
einfach nur einer Mehrheit anzuschließen?



Du hast Ideen und Vorschläge, die das Leben
in der Gemeinde Geeste lebenswerter
machen?

Du möchtest in unserem Team rund um
einen Bürgermeisterkandidaten
mitgestalten?



..dann hast **DU** uns gerade noch gefehlt!!

Unser nächstes Treffen findet am **Montag, den 04. November**
um 19 Uhr in der **Gaststätte „Zur Fähre“** statt. Komm einfach vorbei,
sprich uns an oder schreibe eine Mail an:

Für die Bereiche
Gr. Hesepe, Kl. Hesepe, Torfwerk
und Moormitte



Manfred Ketter
m.ketter@geeste.de

Für die Bereiche Dalum und
Dalum-Großer Sand



Veronika Peters
v.peters@geeste.de

Für die Bereiche Geeste,
Osterbrock, Varloh und Bramhar



Peter Rolfs
p.rolfs@geeste.de

Eure

Geester SPD





Ein- und Mehrfamilienhäuser, Gewerbe- und Verwaltungsgebäude als Generalunternehmer

Schlüsselfertig bauen mit uns als Generalunternehmer: Ihr Ansprechpartner für alle Gewerke zum garantierten Festpreis - Bewährte Qualität seit über 25 Jahren -

Ihr Bau- und Planungsbüro in Geeste:

- ✓ Gemeinsame Vorentwurfsplanung
- ✓ Bauantrags- und Ausführungsplanung
- ✓ Bauleitung/Baubetreuung über die gesamte Bauzeit
- ✓ Schlüsselfertiges Bauen zum Festpreis
- ✓ Ausschreibung, Vergabe und Abrechnung (AVA)
- ✓ Energieberatung
- ✓ Tragwerksplanung (Statik)



Profitieren Sie von unserer umfangreichen und qualifizierten Planung und Beratung sowie unserer langjährigen Erfahrung im Bauwesen. Sprechen Sie mit uns, wir beraten Sie gerne über Nachhaltigkeit im Bauwesen, die richtigen Baustoffe und eine effiziente, massive Bauweise.



Korte Bau- und Planungsbüro GmbH
Inh. Johannes Korte & Markus Korte

Meppener Straße 2 · 49744 Geeste · Telefon 05937/98695

info@korte-bau-geeste.de · www.korte-bau-geeste.de ·  kortebaudalum

Denn zum Bauen gehört Vertrauen!